

GEBRUIKSAANWIJZING

Firmwareversie: 1.2.x

Laatst bijgewerkt op 20 april 2026

SUMMIT X

SNOW SPORTS COMMUNICATION SYSTEM



De firmwareversie 1.2.x geeft aan dat deze handleiding van toepassing is op alle firmware-updates binnen de versie 1.2-serie.



















BEKNOPTE HANDLEIDING





 : (+)-knop

 : (-)-knop

 : Mesh Intercom-knop

 : middelste knop

Type	Werking	Knop	Duur
Basishandelingen	Inschakelen	 en 	Gedurende 1 seconde indrukken
	Uitschakelen	 en 	Enkele tik
	Volume omhoog/omlaag	 of 	Enkele tik
Telefoon	Telefoon koppelen		Gedurende 5 seconde indrukken
	Telefoonoproep beantwoorden		Enkele tik
	Telefoongesprek beëindigen		Gedurende 2 seconde indrukken
	Telefoongesprek weigeren		Gedurende 2 seconde indrukken
	Spraakassistent activeren		Gedurende 3 seconde indrukken
	Snelkeuze		Gedurende 3 seconde indrukken
	Muziek afspelen/pauzeren		Gedurende 1 seconde indrukken
	Volgende/vorige nummer	 of 	Gedurende 1 seconde indrukken
Mesh Intercom™	Mesh Intercom aan/uit		Enkele tik
	Microfoon dempen/dempen opheffen		Gedurende 1 seconde indrukken
	Kanaalkeuze		Dubbele tik
	Groepering voor mesh		Gedurende 5 seconde indrukken
	Mesh-deelnameverzoek		Drie keer tikken
	Mesh opnieuw instellen		Gedurende 8 seconde indrukken

Type	Werking	Knop	Duur
Wave Intercom™	Wave Intercom aan		Dubbele tik
	Wave Intercom uit		Enkele tik
	Overschakelen naar Mesh Intercom		Enkele tik
Probleemoplossing	Reset		Gedurende 10 seconde indrukken
	Resetten na storing	 en 	Gedurende 10 seconde indrukken

VOORDAT U BEGINT

I Sena Outdoor-app

Download de Sena Outdoor-app uit de Google Play Store of App Store.



I WAVE Intercom-app

Download de WAVE Intercom-app uit de Google Play Store of de App Store.



Raadpleeg voor gedetailleerde informatie over de Wave Intercom de Wave Intercom-gebruikershandleiding op [sena.com](https://www.sena.com).

KLIK OP EEN GEDEELTE OM TE BEGINNEN



OVER DE SUMMIT X



INSTALLATIE



BASISBEDIENING



GEBRUIKEN MET EEN
SMARTPHONE



MESH INTERCOM



WAVE
INTERCOM

WAVE INTERCOM



AUDIO MULTITASKING



FIRMWARE-UPDATE



PROBLEEMOPLOSSING



01 OVER DE SUMMIT X

Belangrijkste kenmerken

- Mesh Intercom 3.0: met verbeterde geluidskwaliteit, een stabielere verbinding en langere gesprekstijd
- Dual version Mesh: Mesh 2.0 voor achterwaartse compatibiliteit
- Compatibel met Wave Intercom
- Professionele geluidskwaliteit met geïntegreerde luidsprekers
- Advanced Noise Control™
- Bluetooth versie 5.2
- Over-the-Air (OTA) firmware-update

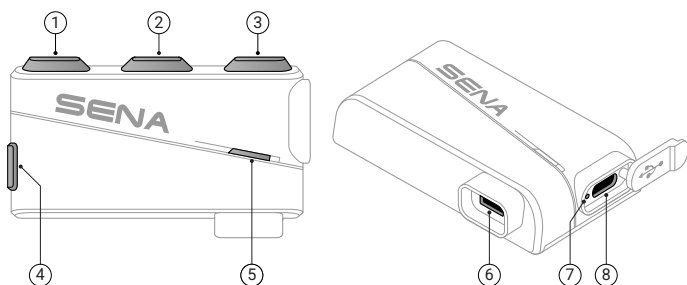

① (+)-knop

② Middelste knop

③ (-)-knop

④ Mesh Intercom-knop

⑤ Status-LED

⑥ Aansluiting luidsprekers en microfoon

⑦ Oplaad-LED

⑧ USB-C-oplaadpoort

Inhoud van de verpakking

 <p>SUMMIT X</p>	 <p>Luidspreker</p>	 <p>Gelijmde montageplaat voor de hoofdeenheid</p>
 <p>Gelijmde montageplaat voor de microfoon</p>	 <p>Clipbevestiging voor de hoofdeenheid</p>	 <p>Clipbevestiging voor de microfoon</p>
 <p>Korte bevestiging voor bandjes</p>	 <p>Lange bevestiging voor bandjes</p>	
 <p>Bekabelde microfoon met arm</p>	 <p>Luidsprekerkussens</p>	 <p>Klittenbandkussens voor luidsprekers</p>
 <p>Microfoonkussens</p>	 <p>USB-C-oplaadkabel</p>	

02 INSTALLATIE

Hoofdeenheid en microfoon

Selecteer een type bevestiging dat past bij uw type helm.

Clipbevestiging

1.

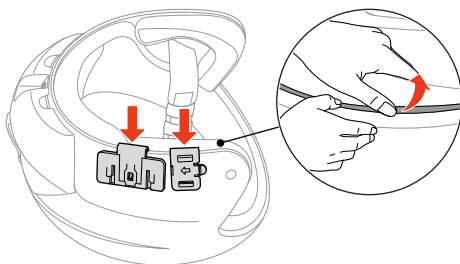

2.

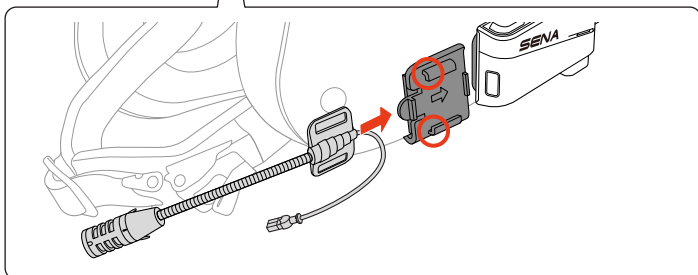
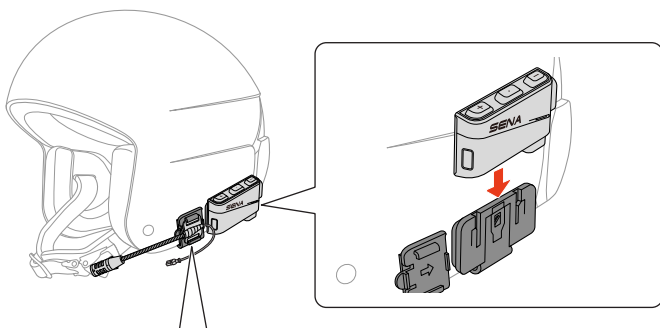

Gelijmde montageplaat

1.

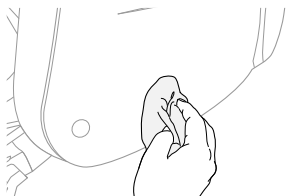

2.

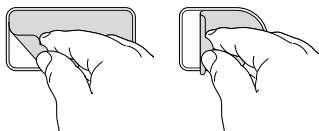

3.

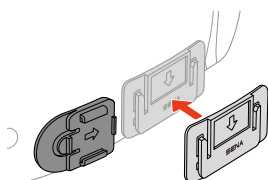
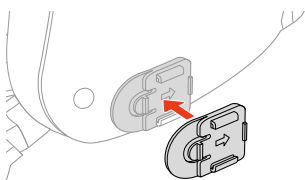

4.

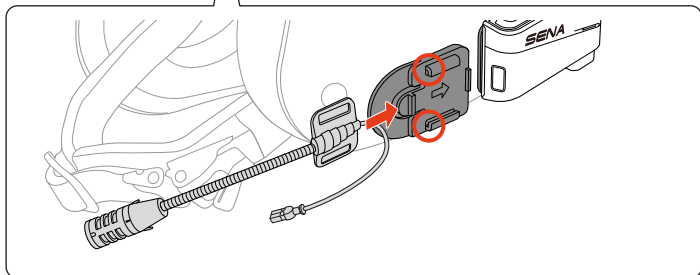
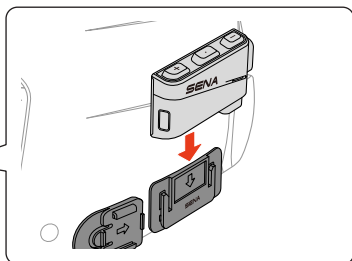
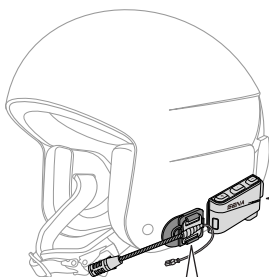

I Korte bevestiging voor bandjes

De SUMMIT X wordt geleverd met twee typen bevestigingen voor bandjes die kunnen worden bevestigd aan de bandjes van uw helm.

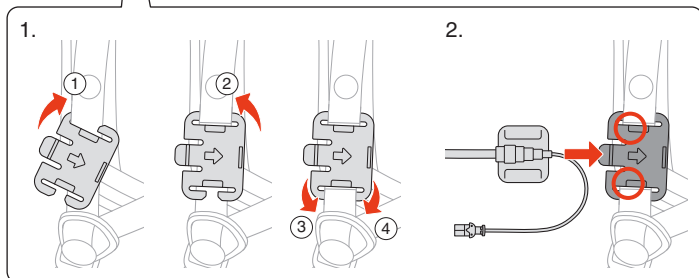
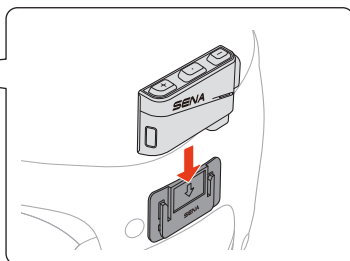
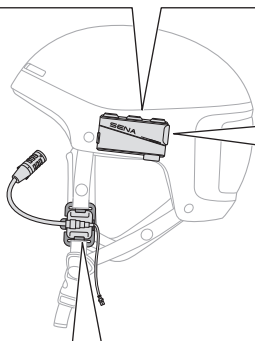
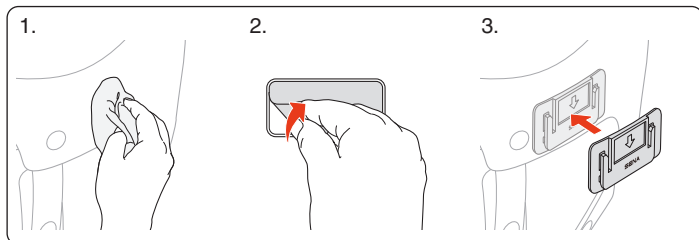

I Lange bevestiging voor bandjes

1.

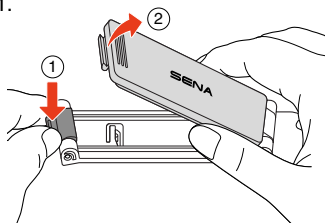

2.

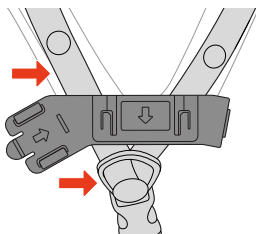

3.

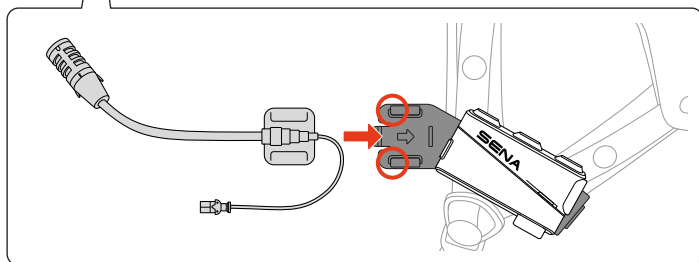
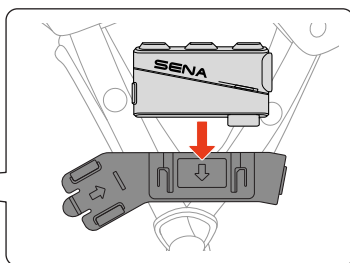
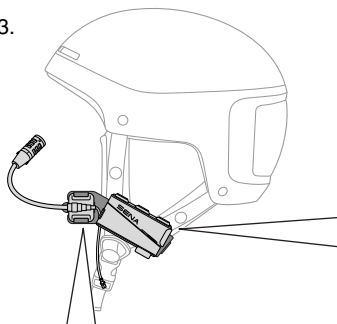

Luidspreker

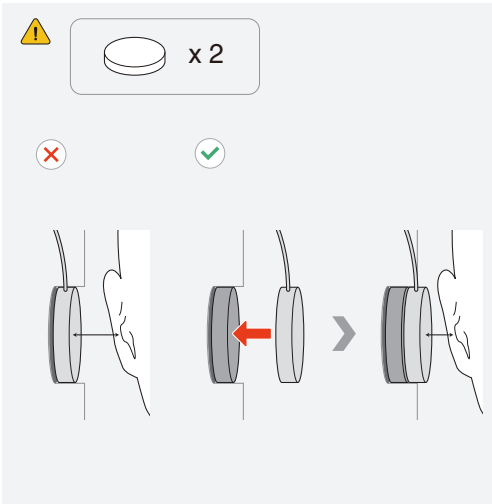
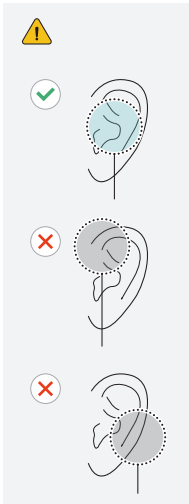
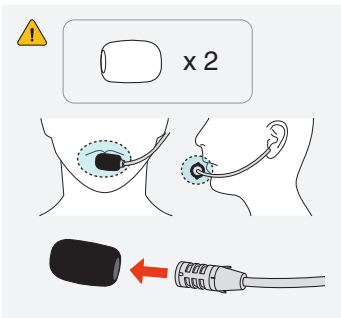
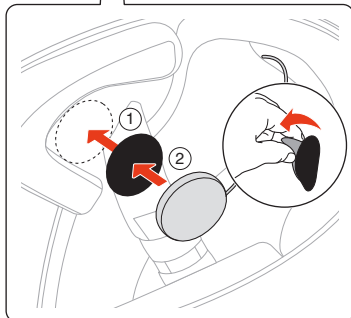
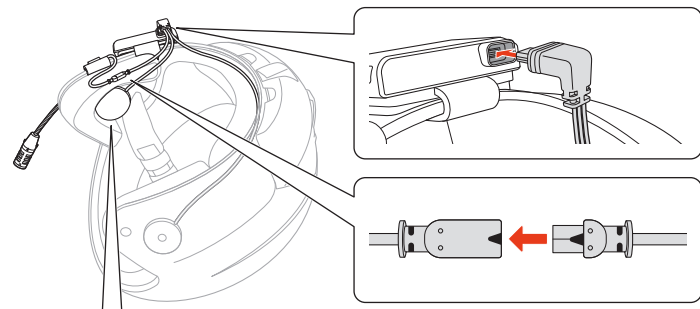

03 BASISBEDIENING

	<p>Tikken Tik het opgegeven aantal keren op de knop</p>
	<p>Ingedrukt houden Houd de knop ingedrukt gedurende de opgegeven tijdsduur</p>
	<p>Gesproken aanwijzing</p>
	<p>LED</p>

Opladen

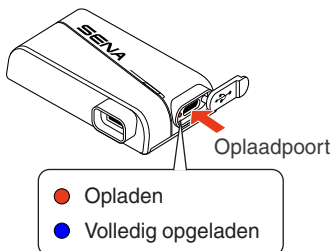

Het duurt ongeveer 2 uur om volledig op te laden.

- De SUMMIT X beschikt over snelladen, waardoor u na slechts 20 minuten opladen 3,5 uur Mesh Intercom kunt gebruiken.
- U kunt elke USB-oplader van een derde partij gebruiken, mits deze is goedgekeurd door de FCC, CE, IC of andere lokaal erkende regelgevende instanties.
- Het gebruik van een niet-goedgekeurde oplader kan brand, explosie, lekkage en andere gevaren veroorzaken, waardoor de levensduur of prestaties van de batterij mogelijk worden verminderd.

Inschakelen

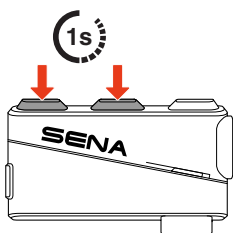

Uitschakelen

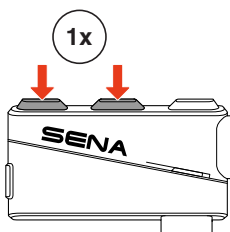

Volume

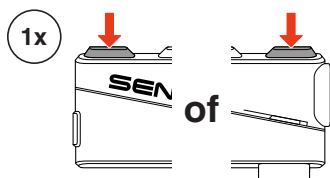

04 GEBRUIKEN MET EEN SMARTPHONE

Telefoon koppelen

1.

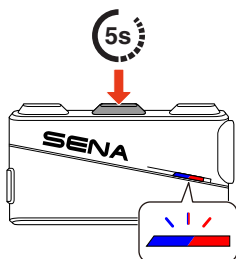

🔊 'Telefoon koppelen'

2.

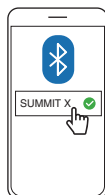

- Wanneer u de SUMMIT X voor het eerst inschakelt of opnieuw start na het herstellen van de fabrieksinstellingen, gaat de SUMMIT X automatisch naar de modus voor het koppelen van telefoons.
- Druk op een willekeurige knop om de koppeling van de telefoon te annuleren.

Bellen en gebeld worden

Een telefoongesprek beantwoorden

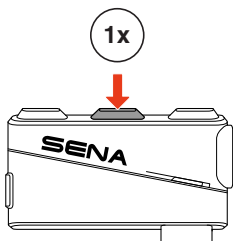

Een telefoongesprek beëindigen

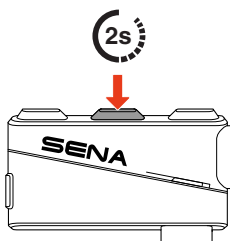

Een telefoongesprek weigeren

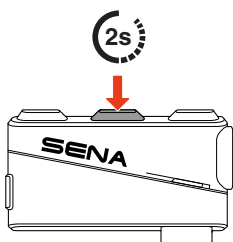

Spraakassistent activeren

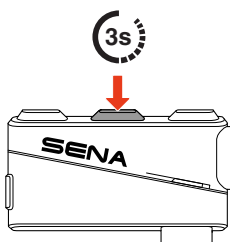

Snelkeuze

Snelkeuzetoetsen toewijzen

Snelkeuzetoetsen kunnen worden toegewezen via de Sena Outdoor-app.

Snelkeuzetoetsen gebruiken

1. Ga naar het Snelkeuzemenu.
2. Navigeer vooruit of achteruit door de Snelkeuzetoetsen.

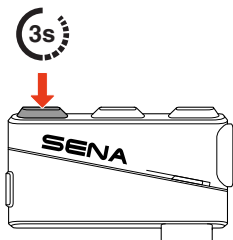

'Snelkeuze nummer'

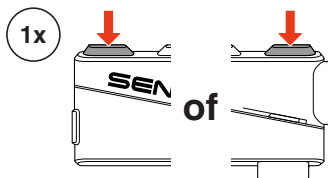

- ① Laatst gekozen nummer opnieuw bellen
- ② Snelkeuze (1→2→3)
- ③ Annuleren

3. Tik op de middelste knop om te bevestigen.

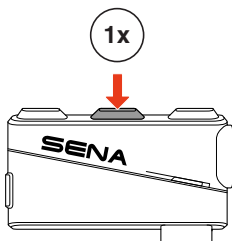

'Snelkeuze nummer (#)'

Muziek

Muziek afspelen/ pauzeren

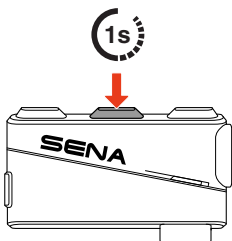

Volgende/vorige nummer

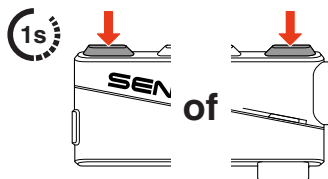

05 MESH INTERCOM

De SUMMIT X biedt twee Mesh Intercom-modi:

- Open Mesh™ voor open groepsintercomgesprekken.
- Group Mesh™ voor besloten groepsintercomgesprekken.

Open Mesh

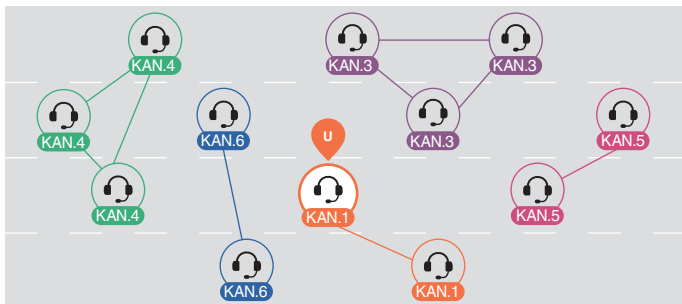

Group Mesh

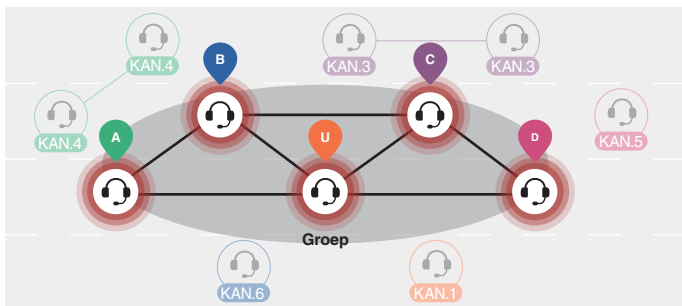

Mesh-versie schakelen

Overschakelen naar Mesh 2.0 voor achterwaartse compatibiliteit

Mesh 3.0 is de nieuwste Mesh Intercom-technologie. Om te communiceren met oudere producten die Mesh 2.0 gebruiken, dient u via de Sena Outdoor-app over te schakelen naar Mesh 2.0.

Open Mesh

U kunt vrij communiceren met vrijwel een onbeperkt aantal gebruikers in elk van de zes beschikbare kanalen. Het standaard Mesh Intercom-kanaal is 1.

Mesh Intercom aan/uit

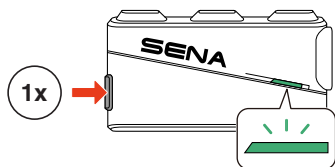

Aan: 'Mesh Intercom aan,
Open Mesh, kanaal 1'

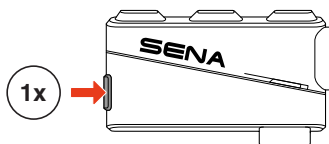

Uit: 'Mesh Intercom uit'

Microfoon dempen/dempen opheffen

Druk gedurende 1 seconde op de Mesh Intercom-knop om de microfoon tijdens Mesh Intercom-communicatie te dempen of het dempen op te heffen.

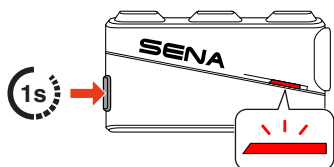

Dempen: 'Microfoon uit'

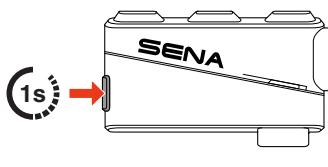

Dempen opheffen:
'Microfoon aan'

Kanaalkeuze

1. Open de kanaalinstelling.

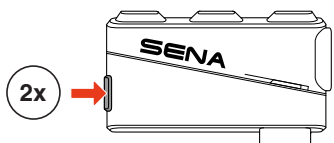

'Kanaalinstelling, 1'

2. Navigeer tussen kanalen.

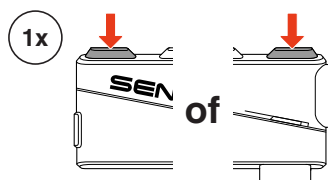

'#'

3. Bevestig en sla het kanaal op.

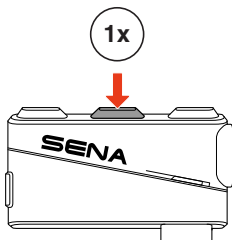

'Kanaal is ingesteld,
kanaal #'

- Het kanaal wordt automatisch opgeslagen indien er gedurende 10 seconden geen knoppen worden ingedrukt in een specifiek kanaal.
- Het kanaal wordt opgeslagen, zelfs als de SUMMIT X wordt uitgeschakeld.

Group Mesh

Met behulp van Group Mesh kan een besloten gespreksgroep worden gemaakt voor maximaal 24 deelnemers.

Een Group Mesh maken

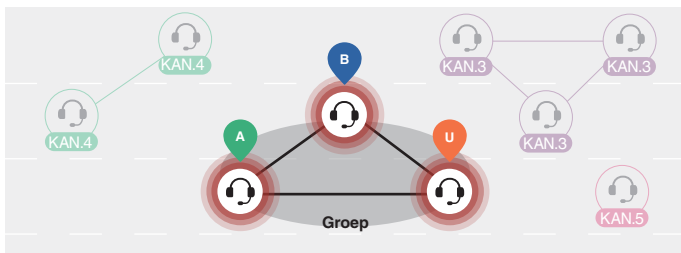

1. Gebruikers (u, A en B) betreden de groepering voor mesh door de mesh-intercomknop 5 seconden ingedrukt te houden terwijl ze zich in Open Mesh bevinden. Ze hoeven u niet op hetzelfde open mesh-kanaal te bevinden om samen een Group Mesh te vormen.

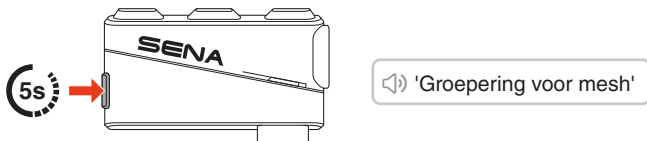

2. Wanneer de groepering voor mesh is voltooid, wordt automatisch overgeschakeld van Open Mesh naar Group Mesh.



- Als u de groepering voor mesh wilt annuleren, tikt u op de Mesh Intercom-knop.

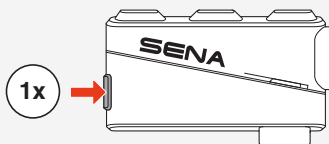

- Als de groepering voor mesh niet binnen 30 seconden is voltooid, horen de gebruikers de gesproken mededeling 'Groeperen mislukt'.

I Deelnemen aan een bestaande Group Mesh

Wanneer u zich in een Group Mesh bevindt, kunt u andere gebruikers in de Open Mesh uitnodigen om zich bij de groep aan te sluiten.

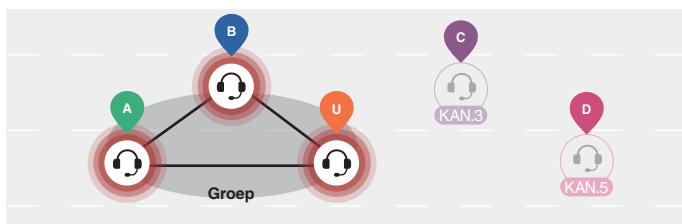

U bevindt zich al in een Group Mesh met A en B, en de andere gebruikers, C en D, bevinden zich in een Open Mesh.

1. U en de andere gebruikers, C en D, gaan naar de groepering voor mesh door de Mesh Intercom-knop 5 seconden ingedrukt te houden.

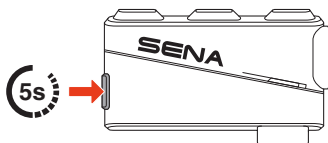

 'Groepering voor mesh'

2. Wanneer de groepering voor mesh is voltooid, worden de andere gebruikers, C en D, automatisch aan de Group Mesh toegevoegd, terwijl ze de Open Mesh verlaten.

🔊 'Group Mesh'

Nieuwe deelnemers (C en D)

- Indien de groepering voor mesh niet binnen 30 seconden is voltooid, hoort de huidige gebruiker (u) een dubbele pieptoon en horen de nieuwe gebruikers (C en D) een gesproken bericht met de volgende tekst: 'Groeperen mislukt.'

■ Schakelen tussen Open/Group Mesh

U kunt schakelen tussen Open Mesh en Group Mesh zonder de Mesh te resetten.

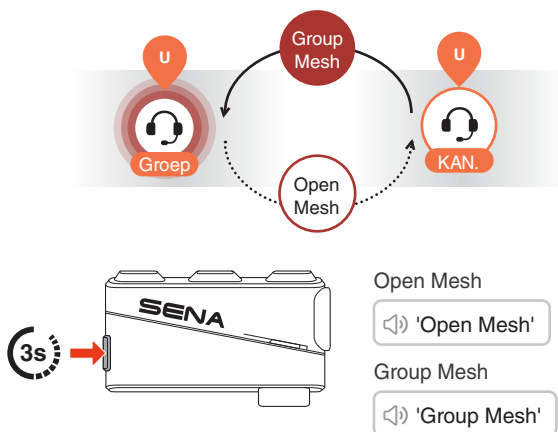

- Als u nog nooit hebt deelgenomen aan een Group Mesh, kunt u niet schakelen tussen Open Mesh en Group Mesh. U hoort een gesproken mededeling: 'Geen groep beschikbaar.'

Mesh-deelnameverzoek

U (de beller) kunt een Mesh-deelnameverzoek verzenden om Mesh Intercom in te schakelen voor vrienden in de buurt* die deze functie hebben uitgeschakeld.

1. Indien u een Mesh-deelnameverzoek wilt verzenden of ontvangen, dient u dit in de Sena Outdoor-app in te schakelen.
2. U kunt een Mesh-deelnameverzoek verzenden via de Mesh Intercom-knop of de Sena Outdoor-app.

Beller

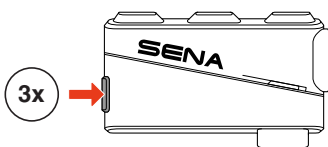

🔊 **Beller:** 'Mesh-deelnameverzoek'

🔊 **Vrienden in de buurt:** 'Mesh-intercom aangevraagd'

3. Vrienden die het Mesh-deelnameverzoek ontvangen, dienen hun Mesh Intercom handmatig in te schakelen.

* Tot 100 meter in open terrein

Mesh opnieuw instellen

Indien de SUMMIT X de mesh reset terwijl deze in Open Mesh of Group Mesh staat, keert deze automatisch terug naar Open Mesh, kanaal 1.

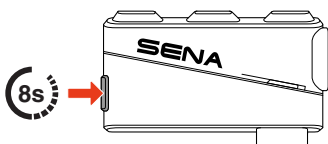

🔊 'Mesh opnieuw instellen'

06 WAVE INTERCOM

Wave Intercom maakt open communicatie mogelijk via mobiele data. Raadpleeg voor gedetailleerde informatie de Wave Intercom-gebruikershandleiding op sena.com.

Wave Intercom aan/uit

Open de WAVE Intercom-app en dubbeltik vervolgens op de Mesh Intercom-knop om deel te nemen aan Wave Intercom.

- U moet de-app openen voordat u Wave Intercom start.

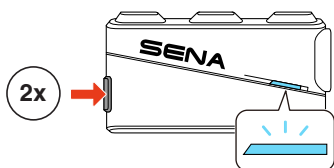

Aan: 'Wave Intercom aan'

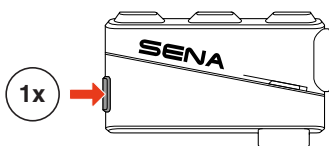

Uit: 'Wave Intercom uit'

Wanneer u Wave Intercom start, maakt u automatisch verbinding met gebruikers in de Wave Zone. De Wave Zone bestrijkt een gebied met een straal van 1 mijl in Noord-Amerika en een straal van 1,6 km in Europa.

Om Wave Intercom te beëindigen, tikt u eenmaal op de Mesh Intercom-knop.

Tussen Wave Intercom en Mesh Intercom schakelen

U kunt eenvoudig tussen Mesh Intercom en Wave Intercom schakelen met een enkele tik op de middelste knop.

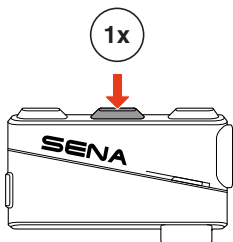

Wave naar Mesh: 'Wave Intercom uit. Mesh Intercom aan.'

Mesh naar Wave: 'Mesh Intercom uit. Wave Intercom aan.'

07 AUDIO MULTITASKING

Dankzij Audio Multitasking op de SUMMIT X kunt u naar muziek luisteren en GPS-routebeschrijvingen volgen terwijl u een Mesh Intercom-gesprek voert.

Achtergrondvolume

Indien ingeschakeld worden achtergrondgeluiden, zoals muziek, automatisch zachter tijdens een intercomgesprek. Als u deze instelling wilt uitschakelen, gaat u naar Apparaatinstellingen in de Sena Outdoor-app.

08 FIRMWARE-UPDATE

I Over-the-Air (OTA)-update

U kunt de firmware rechtstreeks via Over-the-Air (OTA) bijwerken vanuit de instellingen in de Sena Outdoor-app.

09 PROBLEEMOPLOSSING

Reset

Om de SUMMIT X te herstellen naar de fabrieksinstellingen, gebruikt u de functie voor het herstellen naar de fabrieksinstellingen.

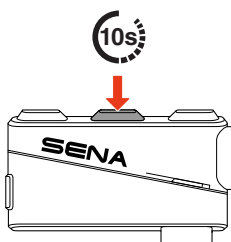

Reset fabrieksinstelling

Resetten na storing

Indien de SUMMIT X is ingeschakeld maar niet reageert, kunt u een reset na storing uitvoeren om de normale functionaliteit te herstellen.

Zorg ervoor dat de USB-C-opladekabel is losgekoppeld en druk vervolgens gedurende 10 seconden tegelijkertijd op de middelste knop en de (+)-knop totdat het systeem opnieuw wordt opgestart.

Alle instellingen blijven ongewijzigd.

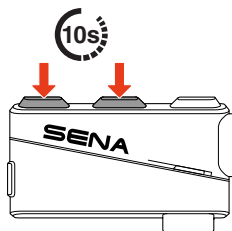



Copyright 2026 Sena Technologies, Inc.
Alle rechten voorbehouden.

© 1998 - 2026 Sena Technologies, Inc. Alle rechten voorbehouden.

Sena Technologies, Inc. behoudt zich het recht voor om zonder voorafgaande kennisgeving het product te wijzigen of te verbeteren.

Sena™ is een handelsmerk van Sena Technologies, Inc. of diens dochterondernemingen in de VS en andere landen.

Het Bluetooth®-woordbeeld en de logo's zijn eigendom van Bluetooth SIG, Inc. en elk gebruik van dergelijke logo's door Sena valt onder een licentie.

Sena Technologies, Inc.
9155 Sterling Rd. STE 100, Irving, TX 75063