

GUIDE UTILISATEUR

Version du micrologiciel : 1.2.x

Dernière mise à jour le 20 avril 2026

SUMMIT X

SNOW SPORTS COMMUNICATION SYSTEM



La version 1.2.x du micrologiciel indique que ce manuel s'applique à toutes les mises à jour du micrologiciel dans la série de la version 1.2.





















RÉFÉRENCE RAPIDE







 : bouton (+)

 : bouton (-)

 : bouton Mesh Intercom

 : bouton central

Type	Fonctionnement	Bouton	Durée
Fonctionnement de base	Mettre sous tension	 et 	Appuyer pendant 1 seconde
	Mettre hors tension	 et 	Appuyer une fois
	Volume haut / Volume bas	 ou 	Appuyer une fois
Téléphone	Couplage téléphone		Appuyer pendant 5 secondes
	Répondre à un appel téléphonique		Appuyer une fois
	Mettre fin à un appel téléphonique		Appuyer pendant 2 secondes
	Rejeter un appel téléphonique		Appuyer pendant 2 secondes
	Activer l'assistant vocal		Appuyer pendant 3 secondes
	Appel rapide		Appuyer pendant 3 secondes
	Lire / Mettre en pause de la musique		Appuyer pendant 1 seconde
	Piste suivante / précédente	 ou 	Appuyer pendant 1 seconde
Mesh Intercom™	Activer / Désactiver Mesh Intercom		Appuyer une fois
	Désactiver / Activer le micro		Appuyer pendant 1 seconde
	Sélection de canal		Appuyer deux fois
	Groupe Mesh		Appuyer pendant 5 secondes
	Demande de contact au Mesh		Appuyer trois fois
	Réinitialiser le Mesh		Appuyer pendant 8 secondes

Type	Fonctionnement	Bouton	Durée
Wave Intercom™	Wave Intercom activé		Appuyer deux fois
	Wave Intercom désactivé		Appuyer une fois
	Basculer sur Mesh Intercom		Appuyer une fois
Dépannage	Réinitialisation		Appuyer pendant 10 secondes
	Réinitialisation par défaut	 et 	Appuyer pendant 10 secondes

AVANT DE COMMENCER

Application Sena Outdoor

Téléchargez l'application Sena Outdoor depuis Google Play Store ou l'App Store.



Application WAVE Intercom

Téléchargez l'application WAVE Intercom depuis Google Play Store ou l'App Store.



Pour plus d'informations sur Wave Intercom, veuillez consulter le manuel d'utilisation Wave Intercom sur sena.com.

CLIQUER SUR N'IMPORTE QUELLE SECTION POUR COMMENCER



À PROPOS DE
SUMMIT X



INSTALLATION



FONCTIONNEMENT
DE BASE



UTILISATION AVEC
UN SMARTPHONE



MESH INTERCOM



WAVE
INTERCOM

WAVE INTERCOM



AUDIO
MULTITASKING



MAJ MICROLOGICIEL



DÉPANNAGE



01 À PROPOS DE SUMMIT X

Principales caractéristiques

- Mesh Intercom 3.0 avec une meilleure qualité sonore, une connexion plus robuste et une durée de conversation prolongée
- Mesh version double : Mesh 2.0 pour la rétrocompatibilité
- Compatible Wave Intercom
- Son de qualité studio professionnel avec haut-parleurs intégrés
- Advanced Noise Control™
- Version Bluetooth : 5.2
- Mise à jour du micrologiciel OTA (Over-the-Air)

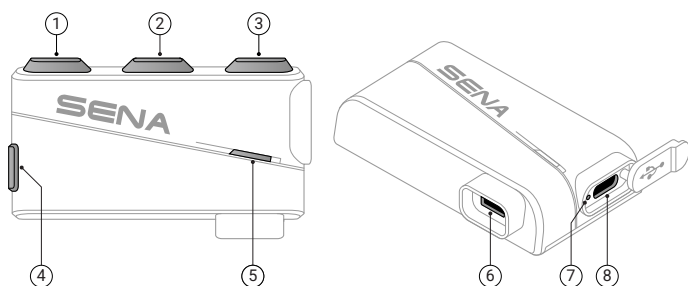

① Bouton (+)

② Bouton central

③ Bouton (-)

④ Bouton Mesh Intercom







⑤ DEL d'état

⑥ Connexion haut-parleurs et microphone

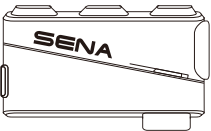
⑦ DEL de chargement

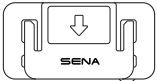
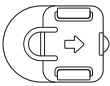
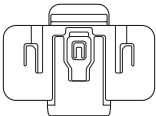
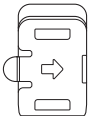
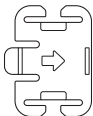
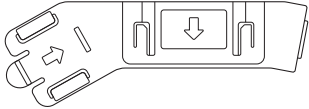
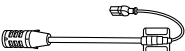
⑧ Port de charge USB-C

Contenu du package

 <p>SUMMIT X</p>	 <p>Haut-parleur</p>	 <p>Plaque de montage adhésive pour le module principal</p>
 <p>Plaque de montage adhésive pour le microphone</p>	 <p>Clip de fixation pour le module principal</p>	 <p>Clip de fixation pour le microphone</p>
 <p>Fixation courte pour sangle</p>	 <p>Fixation longue pour sangle</p>	
 <p>Microphone sur tige câblé</p>	 <p>Coussinets pour haut-parleurs</p>	 <p>Patins en Velcro pour haut-parleurs</p>
 <p>Bonnettes de microphone</p>	 <p>Câble de chargement USB-C</p>	

02 INSTALLATION

Module principal et microphone

Sélectionnez un type de fixation adapté au type de casque.

Clip de fixation

1.

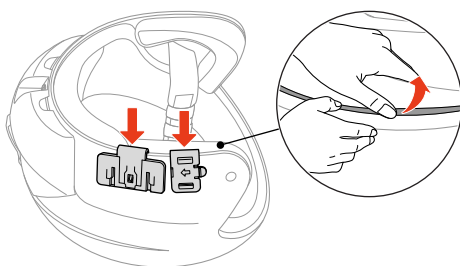

2.

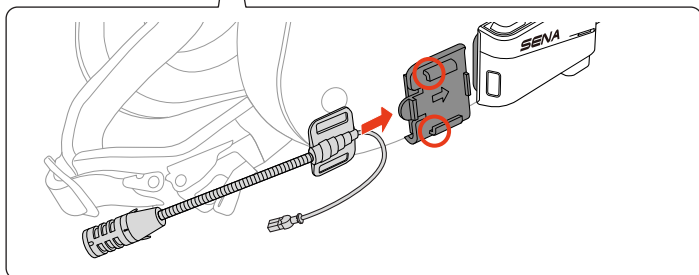
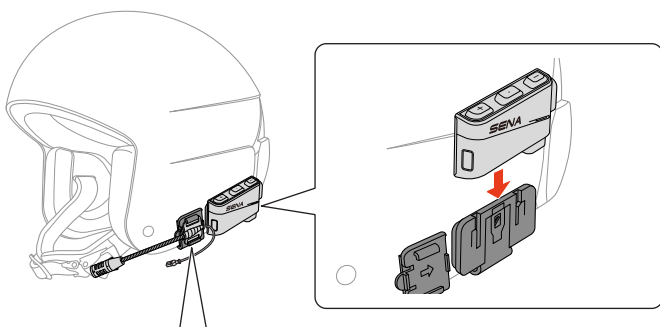

■ Plaque de montage adhésive

1.

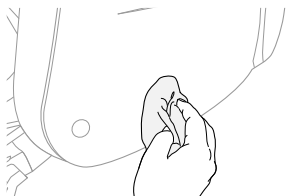

2.

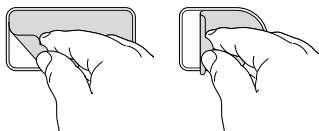

3.

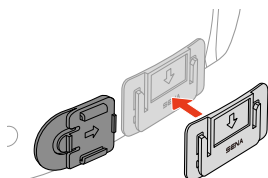
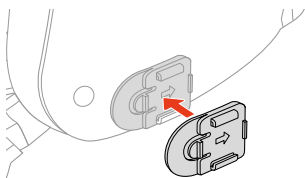

4.

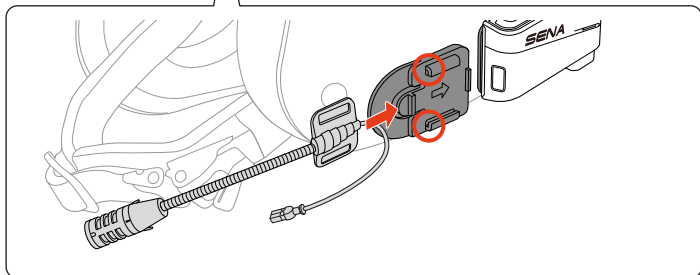
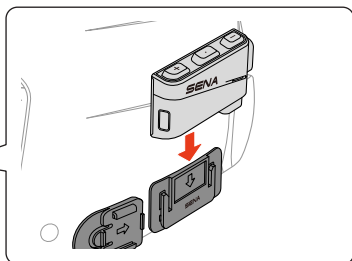
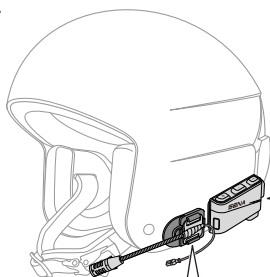

Fixation courte pour sangle

Le SUMMIT X est fourni avec deux types de fixations qui peuvent être accrochées aux sangles de votre casque.

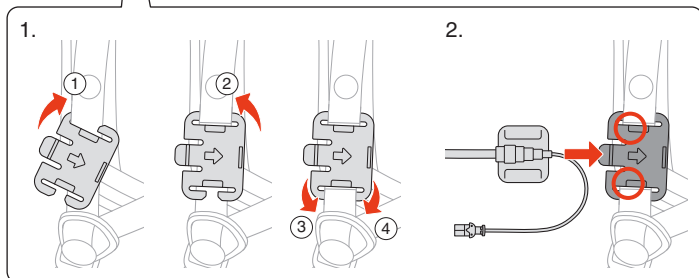
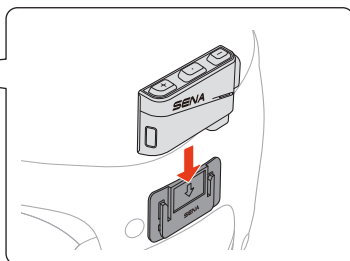
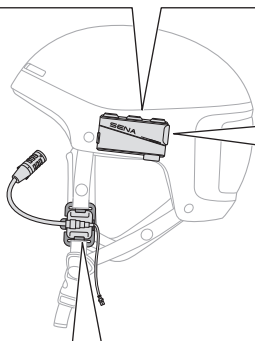
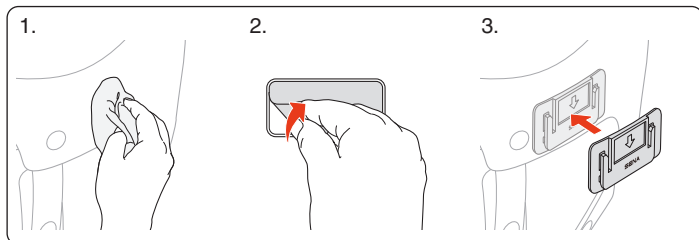

Fixation longue pour sangle

1.

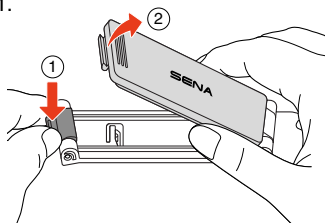

2.

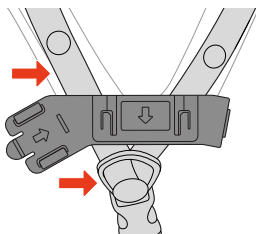

3.

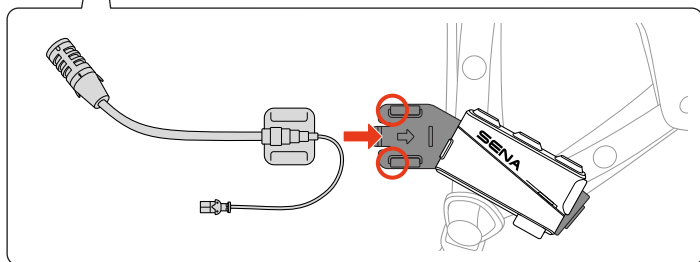
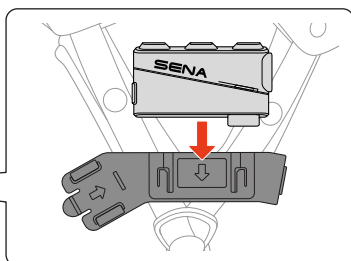
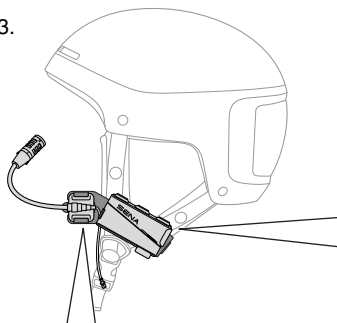

Haut-parleur

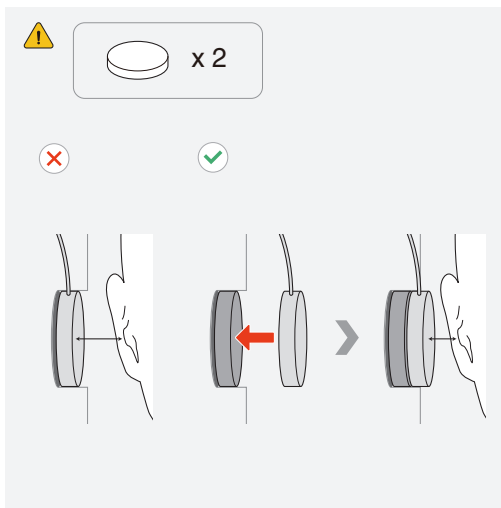
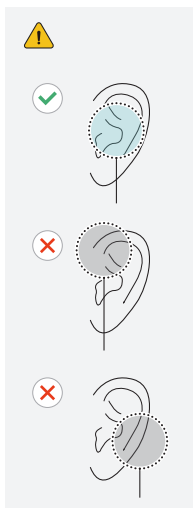
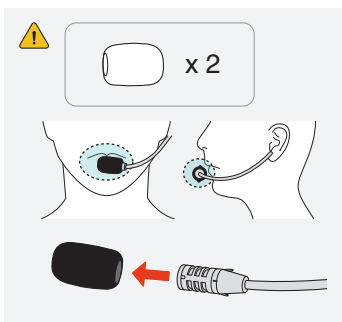
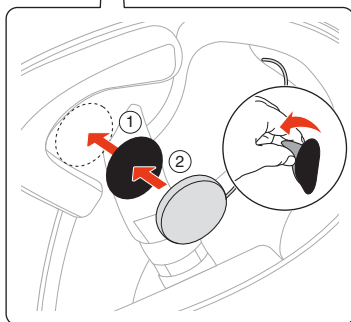
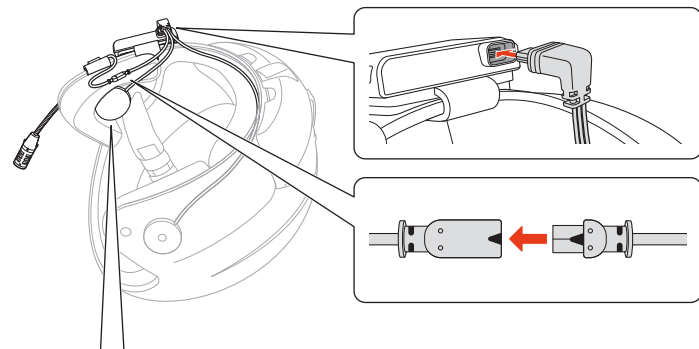

03 FONCTIONNEMENT DE BASE

	<p>Appuyer Appuyer sur le bouton le nombre de fois spécifié</p>
	<p>Appuyer et maintenir Maintenir appuyé le bouton pendant la durée spécifiée</p>
	<p>Instructions vocales</p>
	<p>DEL</p>

Mise en charge

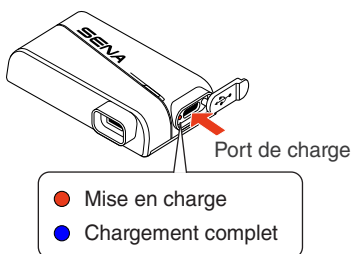

Une recharge complète prend 2 heures.

- Le SUMMIT X est doté d'une fonction de charge rapide, offrant 3,5 heures de Mesh Intercom avec une charge de 20 minutes seulement.
- Un chargeur USB tiers peut être utilisé à condition d'être aux normes FCC, CE ou IC, ou d'être agréé par d'autres organismes de réglementation reconnus localement.
- L'utilisation d'un chargeur non agréé peut entraîner un incendie, une explosion, une fuite et d'autres risques, réduisant potentiellement la durée de vie ou les performances de la batterie.

Mettre sous tension

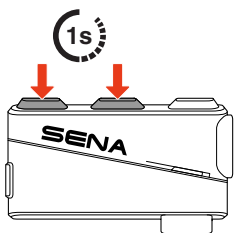

Mettre hors tension

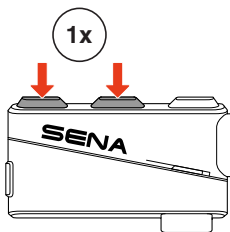

Volume

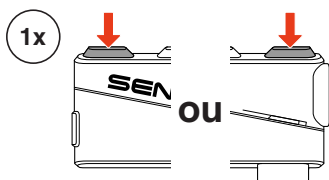

04 UTILISATION AVEC UN SMARTPHONE

Couplage téléphone

1.

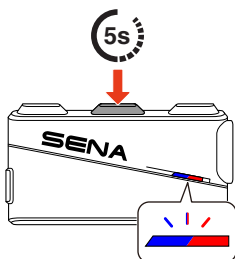

2.

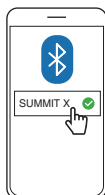

🔊 « Couplage téléphone »

- Lorsque vous allumez le SUMMIT X pour la première fois ou que vous le redémarrez après une réinitialisation, il entre automatiquement en mode de couplage téléphone.
- Pour annuler le couplage téléphone, appuyez sur n'importe quel bouton.

Passer et répondre à des appels

■ Répondre à un appel

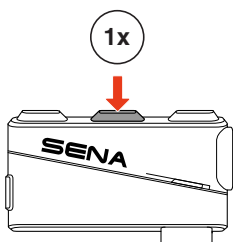

■ Mettre fin à un appel

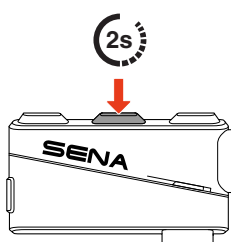

■ Rejeter un appel

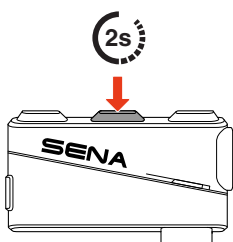

■ Activer l'assistant vocal

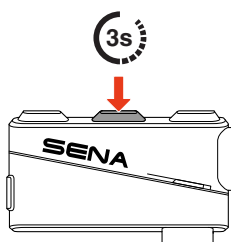

Appel Rapide

■ Affecter des présélections d'appel rapide

Les présélections d'appel rapide peuvent être assignées à l'aide de l'application Sena Outdoor.

Utiliser des présélections d'appel rapide

1. Accédez au menu Appel Rapide.

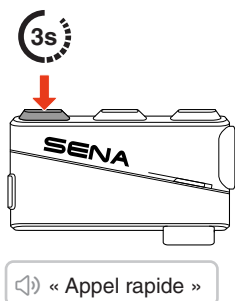

2. Naviguer vers l'avant ou vers l'arrière dans les présélections d'appel rapide.

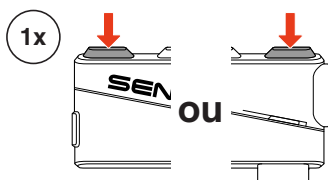

- ① Recomposer dernier numéro
- ② Appel rapide (1→2→3)
- ③ Annuler

3. Appuyer sur le bouton central pour confirmer.

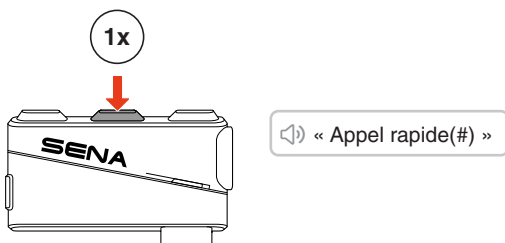

Musique

Lire / Mettre en pause de la musique

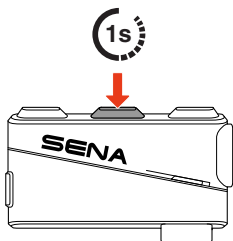

Piste suivante / précédente

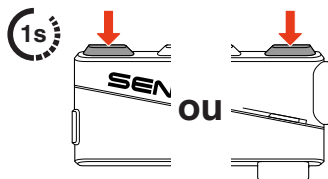

05 MESH INTERCOM

L'SUMMIT X offre deux modes Mesh Intercom :

- Open Mesh™ pour les conversations par intercom en groupe ouvert.
- Group Mesh™ pour les conversations par intercom en groupe privé.

Open Mesh

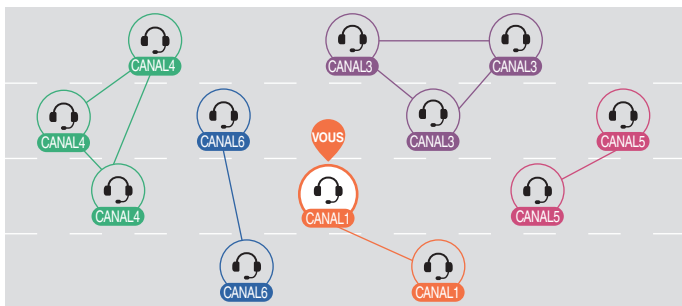

Group Mesh

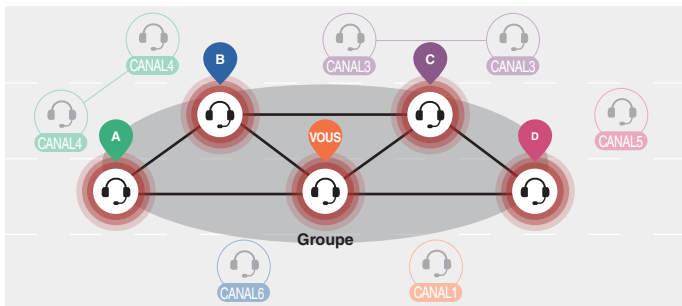

Changement de version Mesh

Passage à Mesh 2.0 pour la rétrocompatibilité

Mesh 3.0 est la dernière technologie Mesh Intercom, mais pour communiquer avec les anciens produits utilisant Mesh 2.0, veuillez passer à Mesh 2.0 à l'aide de l'application Sena Outdoor.

Open Mesh

Vous pouvez communiquer librement avec un nombre quasi illimité d'utilisateurs par le biais de chacun des 6 canaux disponibles. Le canal Mesh Intercom par défaut est défini sur 1.

Activer / Désactiver Mesh Intercom

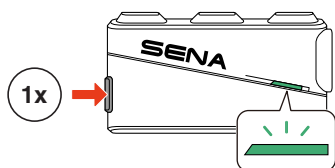

Activé : « Mesh intercom activé, Open Mesh, canal 1 »

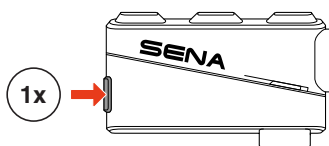

Désactivé : « Mesh intercom désactivé »

■ Désactiver / Activer le micro

Appuyez sur le bouton Mesh Intercom pendant 1 seconde pour activer ou désactiver le microphone lors d'une communication Mesh Intercom.

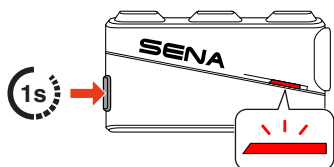

Désactiver : « Micro désactivé »

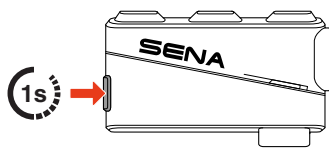

Activer : « Micro activé »

■ Sélection de canal

1. Accédez au réglage du canal. 2. Naviguer entre les canaux.

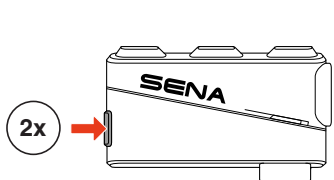

« Réglage du canal, 1 »

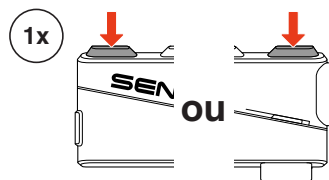

« # »

3. Confirmez et enregistrez le canal.

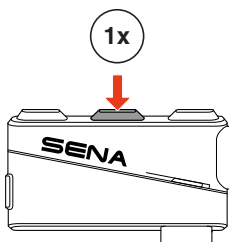

« Le canal est réglé, canal # »

- Le canal sera automatiquement enregistré si vous n'appuyez sur aucun bouton pendant 10 secondes pour un canal spécifique.
- Le canal est enregistré même si le SUMMIT X est éteint.

Group Mesh

En mode Group Mesh, il est possible de créer un groupe de conversation privé pouvant accueillir jusqu'à 24 participants.

Créer un Group Mesh

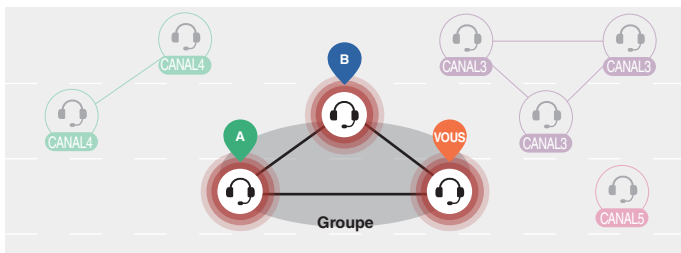

1. Les utilisateurs (vous, A et B) passent en groupe Mesh en appuyant sur le bouton Mesh Intercom pendant 5 secondes tout en restant en mode Open Mesh. Pour créer un Group Mesh, il n'est pas nécessaire de se trouver sur le même canal Open Mesh.

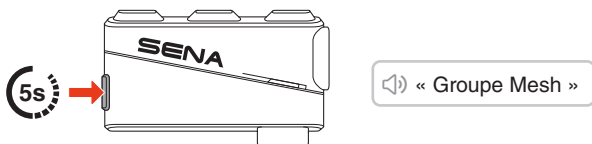

2. Lorsque le groupe Mesh est terminé, il bascule automatiquement de Open Mesh à Group Mesh.



- Si vous souhaitez annuler le groupe Mesh en cours, appuyez sur le bouton Mesh Intercom.

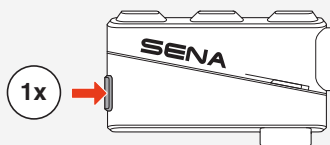

- Si le groupe Mesh n'est pas terminé dans les 30 secondes, les utilisateurs entendent l'instruction vocale « Échec de regroupement ».

■ Joindre un Group Mesh existant

Lorsque vous êtes dans un Group Mesh, vous pouvez inviter d'autres utilisateurs en Open Mesh à rejoindre votre groupe.

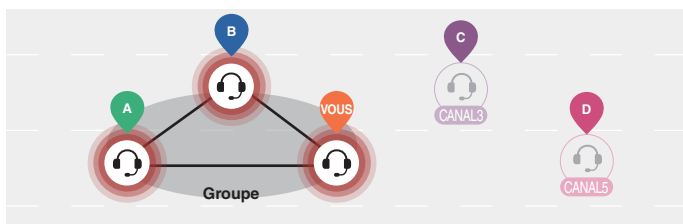

Vous êtes déjà dans un Group Mesh avec A et B, et les autres utilisateurs, C et D, sont en Open Mesh.

1. Vous et les autres utilisateurs, C et D, accédez à un groupe Mesh en appuyant sur le bouton Mesh Intercom pendant 5 secondes.

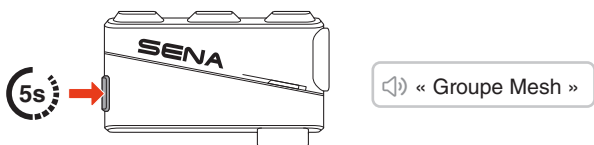

2. Une fois le groupe Mesh établi, les autres utilisateurs, C et D, rejoignent automatiquement le Group Mesh dès qu'ils quittent le mode Open Mesh.

« Group Mesh »

Nouveaux participants (C et D)

- Si le groupe Mesh n'est pas terminé dans les 30 secondes, l'utilisateur actuel (vous) entend un double bip sonore grave et les nouveaux utilisateurs (C et D) entendent l'instruction vocale « Échec de regroupement ».

I Basculer entre Open Mesh / Group Mesh

Les utilisateurs peuvent basculer entre les modes Open Mesh et Group Mesh sans reconfigurer le Mesh.

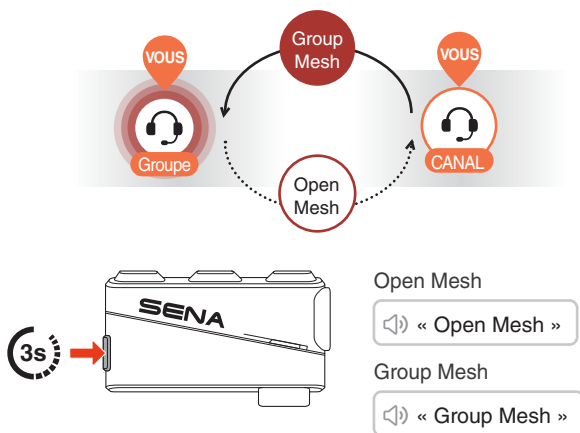

- Si vous n'avez jamais participé à un Group Mesh, vous ne pouvez pas basculer entre Open Mesh et Group Mesh. Vous entendez alors l'instruction vocale « Aucun groupe disponible ».

Demande de contact au Mesh

Vous (l'appelant) pouvez envoyer une demande de contact au Mesh pour activer le Mesh Intercom des interlocuteurs à proximité* qui l'ont désactivé.

1. Si vous souhaitez envoyer ou recevoir une demande de contact au Mesh, vous devez activer l'option dans l'application Sena Outdoor.
2. Vous pouvez envoyer une demande de contact au Mesh à l'aide du bouton Mesh Intercom ou de l'application Sena Outdoor.

Appelant

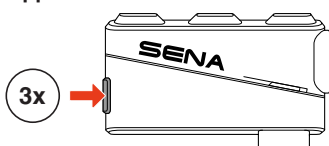

🔊 **Appelant** : « Demande de contact au Mesh »

🔊 **Interlocuteurs à proximité** : « Intercom Mesh demandé »

3. Les interlocuteurs recevant une demande de contact au Mesh doivent activer manuellement leur Mesh Intercom.

* Jusqu'à 100 m en terrain dégagé

Réinitialiser le Mesh

Si l'SUMMIT X réinitialise le Mesh alors qu'il est en Open Mesh ou en Group Mesh, il reviendra automatiquement en Open Mesh, canal 1.

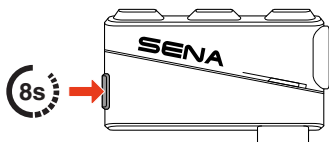

🔊 « Réinitialiser le Mesh »

06 WAVE INTERCOM

Wave Intercom permet une communication ouverte à l'aide des données cellulaires. Pour plus d'informations, veuillez consulter le manuel d'utilisation Wave Intercom sur sena.com.

Activer / Désactiver Wave Intercom

Ouvrez l'application WAVE Intercom, puis appuyez deux fois sur le bouton Mesh Intercom pour rejoindre Wave Intercom.

- Vous devez ouvrir l'application avant de démarrer Wave Intercom.

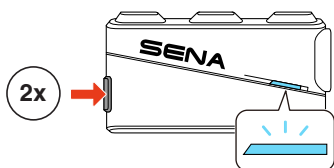

Activé : « Wave Intercom activé »

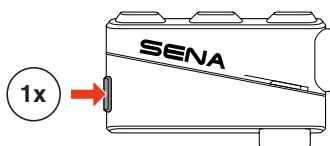

Désactivé : « Wave Intercom désactivé »

Lorsque vous démarrez Wave Intercom, vous pouvez vous connecter automatiquement avec les utilisateurs de la zone Wave. La zone Wave couvre un rayon de 1 mile en Amérique du Nord et un rayon de 1,6 kilomètres en Europe.

Pour mettre fin au Wave Intercom, appuyez sur le bouton Mesh Intercom.

I Basculer entre Wave Intercom et Mesh Intercom

Vous pouvez facilement basculer de Mesh Intercom à Wave Intercom d'un simple appui sur le bouton central.

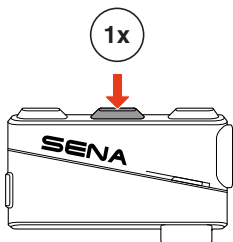

🔊 **Wave à Mesh** : « Wave Intercom désactivé. Mesh Intercom activé. »

🔊 **Mesh à Wave** : « Mesh Intercom désactivé. Wave Intercom activé. »

07 AUDIO MULTITASKING

La fonctionnalité Audio Multitasking sur le SUMMIT X vous permet d'écouter de la musique et des instructions détaillées du GPS tout en profitant d'une conversation par Mesh Intercom.

Volume en arrière-plan

Lorsque cette fonction est activée, l'audio en arrière-plan, tel que la lecture de musique, est automatiquement réduit pendant une conversation par intercom. Pour désactiver cette fonction, accédez aux Paramètres de l'appareil dans l'application Sena Outdoor.

08 MAJ MICROLOGICIEL

Mise à jour OTA (Over-the-Air)

Vous pouvez mettre à jour le micrologiciel via la technologie OTA (Over-the-Air) directement à partir des paramètres de l'application Sena Outdoor.

09 DÉPANNAGE

■ Réinitialisation

Pour réinitialiser le SUMMIT X à ses paramètres d'usine, il vous suffit d'utiliser la fonction réinitialisation.

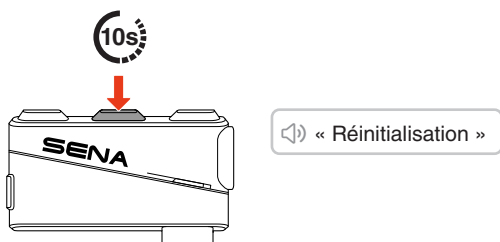

■ Réinitialisation par défaut

Si le SUMMIT X est sous tension mais de répond pas, vous pouvez exécuter une réinitialisation par défaut pour restaurer la fonctionnalité normale.

Assurez-vous que le câble de chargement USB-C est débranché, puis appuyez simultanément sur le bouton central et le bouton (+) pendant 10 secondes jusqu'au redémarrage.

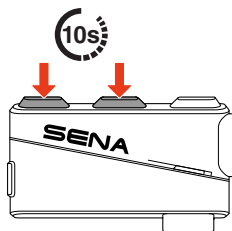

Tous les paramètres restent inchangés.



Copyright 2026 Sena Technologies, Inc.
Tous droits réservés.

© 1998 – 2026 Sena Technologies, Inc. Tous droits réservés.

Sena Technologies, Inc. se réserve le droit d'apporter des modifications ou des améliorations à son produit sans préavis.

Sena™ est une marque déposée de Sena Technologies, Inc. ou de ses filiales aux États-Unis et dans d'autres pays.

La marque et les logos Bluetooth® sont la propriété de Bluetooth SIG, Inc et toute utilisation de ces marques par Sena s'effectue sous licence.

Sena Technologies, Inc.
9155 Sterling Rd. STE 100, Irving, TX 75063