

# SENA

## BENUTZERHANDBUCH

**Firmware-Version: 1.0.x**

Zuletzt aktualisiert am 29. Juni 2026

# SPIDER X SLIM

LOW PROFILE MOTORCYCLE MESH COMMUNICATION SYSTEM



Die Firmware-Version 1.0.x gibt an, dass dieses Handbuch für alle Firmware-Aktualisierungen innerhalb der Modellreihe der Version 1.0 gilt.





















# SCHNELLÜBERSICHT





 : Taste (+)

 : Taste (-)

 : Mesh Intercom-Taste

 : Mittlere Taste

Typ	Bedienung	Taste	Dauer
<b>Grundlegende Bedienung</b>	Einschalten	 und 	1 Sekunde gedrückt halten
	Ausschalten	 und 	Einmal drücken
	Lauter/leiser	 oder 	Einmal drücken
<b>Telefon</b>	Handy koppeln		5 Sekunden gedrückt halten
	Anruf annehmen		Einmal drücken
	Anruf beenden		2 Sekunden gedrückt halten
	Anruf ablehnen		2 Sekunden gedrückt halten
	Sprachassistenten aktivieren		3 Sekunden gedrückt halten
	Kurzwahl		3 Sekunden gedrückt halten
	Musik wiedergeben/ pausieren		1 Sekunde gedrückt halten
	Nächster/vorheriger Titel	 oder 	1 Sekunde gedrückt halten
<b>Mesh Intercom™</b>	Mesh Intercom ein/aus		Einmal drücken
	Mikrofon-Stummschaltung ein/aus		1 Sekunde gedrückt halten
	Kanalauswahl		Zweimal drücken
	Mesh-Gruppierung		5 Sekunden gedrückt halten
	Mesh zurücksetzen		8 Sekunden gedrückt halten

Typ	Bedienung	Taste	Dauer
<b>Wave Intercom™</b>	Wave Intercom einschalten		Zweimal drücken
	Wave Intercom ausschalten		Einmal drücken
	Zu Mesh Intercom wechseln		Einmal drücken
<b>Fehlersuche</b>	Zurücksetzen bei Fehlfunktion	 und 	10 Sekunden gedrückt halten
<b>Konfigurationsmenü</b>			10 Sekunden gedrückt halten

## VOR DER INBETRIEBNAHME

### I App Sena Motorcycles

Laden Sie die App Sena Motorcycles aus dem Google Play Store oder App Store herunter.



### I App WAVE Intercom

Laden Sie die App WAVE Intercom aus dem Google Play Store oder App Store herunter.



Weitere Informationen zur Wave Intercom finden Sie im Benutzerhandbuch zu Wave Intercom unter [sena.com](http://sena.com).

# KLICKEN SIE AUF EINEN ABSCHNITT



ÜBER DAS SPIDER  
X SLIM



INSTALLATION



GRUNDLEGENDE  
BEDIENUNG



KOPPLUNG MIT  
BLUETOOTH-  
GERÄTEN



VERWENDEN  
MIT EINEM  
SMARTPHONE



MESH INTERCOM



**WAVE**  
INTERCOM

WAVE INTERCOM



AUDIO  
MULTITASKING



FM-RADIO



SPRACHBEFEHL



FIRMWAREUPDATE



FEHLERSUCHE



---

# 01 ÜBER DAS SPIDER X SLIM

---

## Wichtige Merkmale

---

- Mesh Intercom 3.0 mit verbesserter Klangqualität, einer stabileren Verbindung und mehr Sprechzeit
- Duale Version für Mesh: Mesh 2.0 für Abwärtskompatibilität
- Mit Wave Intercom kompatibel
- KI-basierte Geräuscherdrückung
- Verbesserte Sprachbefehle
- Austauschbare Abdeckungen
- Wasserdichtigkeit nach IPx7
- Bluetooth-Version 5.3
- Firmwareupdate per Over-the-Air (OTA)

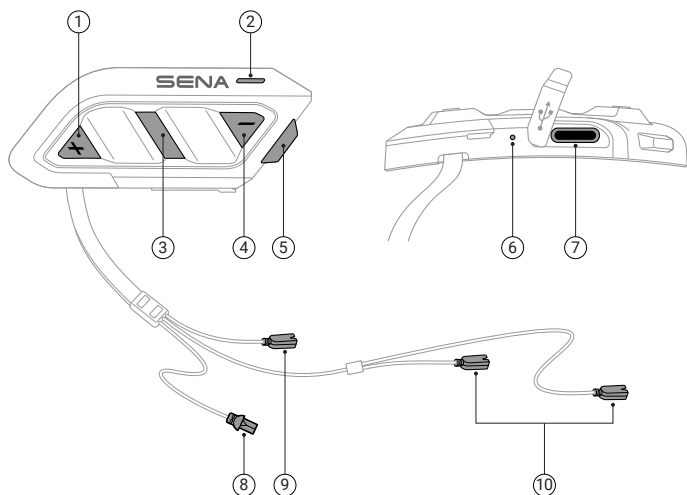

- 
- ① Taste (+)
- 
- ② Status-LED
- 
- ③ Mittlere Taste
- 
- ④ Taste (-)
- 
- ⑤ Mesh Intercom-Taste
- 
- ⑥ Lade-LED
- 
- ⑦ USB-C-Anschluss für das Ladekabel
- 
- ⑧ Akkupackanschluss
- 
- ⑨ Mikrofonanschluss
- 
- ⑩ Lautsprecheranschlüsse
-

## Lieferumfang

 <p>SPIDER X Slim</p>	 <p>Austauschbare Abdeckungen</p>	 <p>Lautsprecher</p>
 <p>Helmklemmplatte</p>	 <p>Doppelseitiges Klebeband für eine Helmklemmplatte</p>	 <p>Klettverschlusspolster mit Klebebändern</p>
 <p>Akkupack</p>	 <p>Akkualterung</p>	 <p>Klebeband für ein Akkupack</p>
 <p>Lautsprecherpolster</p>	 <p>Klettverschlusspolster für Lautsprecher</p>	 <p>Kabelgebundenes Bügel-Mikrofon</p>
 <p>Kabelgebundenes Mikrofon</p>	 <p>Mikrofonaufsätze</p>	 <p>Klettverschlusspolster für kabelgebundenes Bügel-Mikrofon</p>
 <p>Klettverschlusspolster für kabelgebundenes Mikrofon</p>	 <p>Halterung für kabelgebundenes Bügel-Mikrofon</p>	 <p>Klettverschlusspolster für kabelgebundene Bügel-Mikrofon-Halterung</p>



USB-C-Ladekabel

## 02 INSTALLATION

### Haupteinheit und Klemmplatte

#### Helmklemmplatte

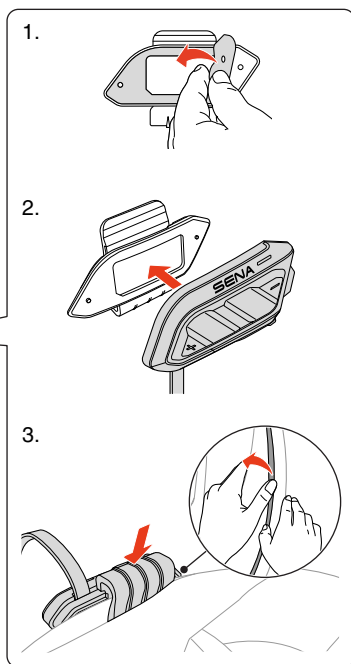
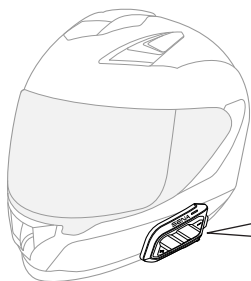

# Klettverschlusspolster mit Klebebändern

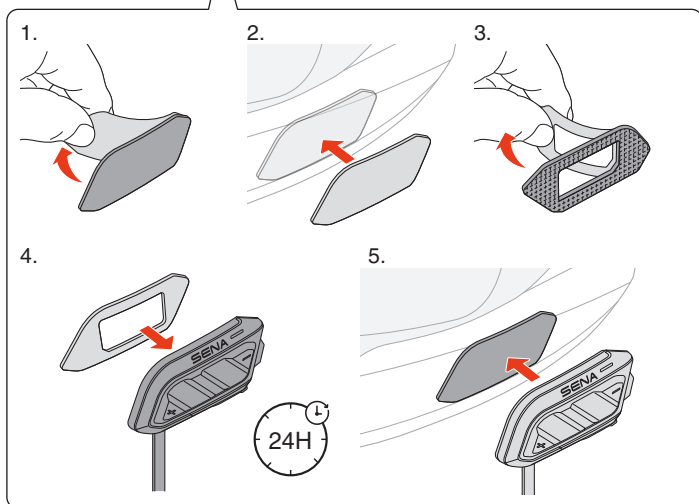

# Lautsprecher

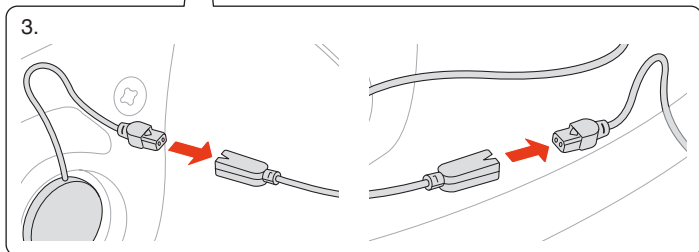
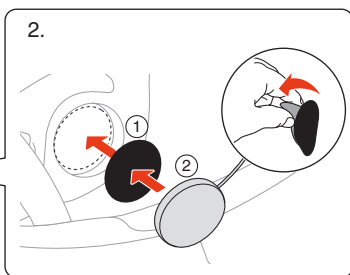
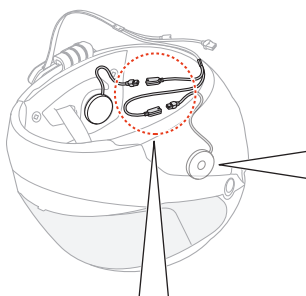
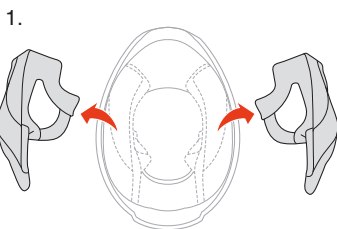
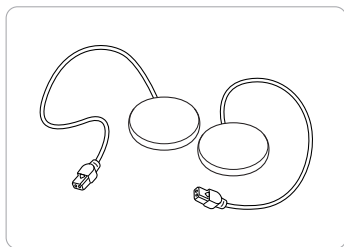

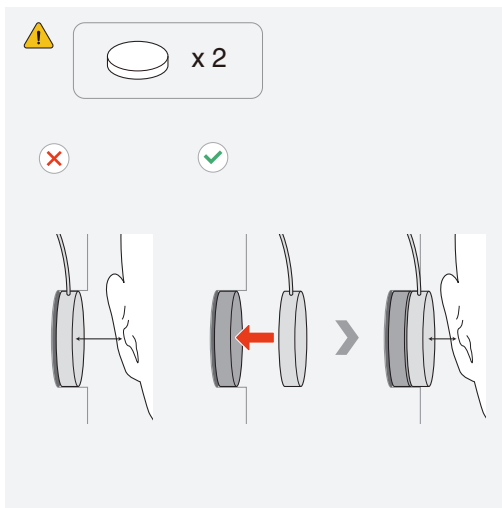
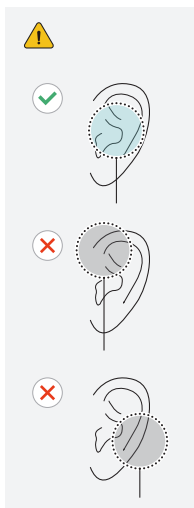

# Mikrofon

## Kabelgebundenes Bügel-Mikrofon

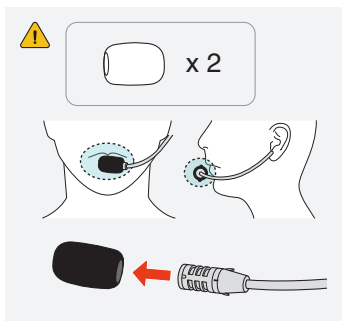
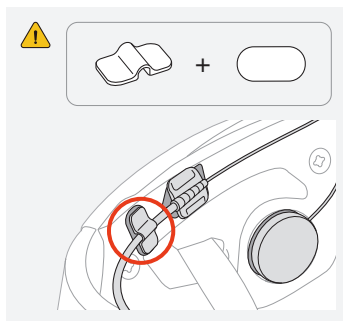
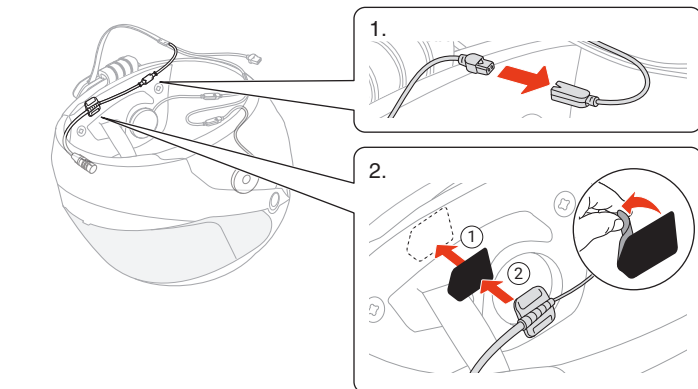
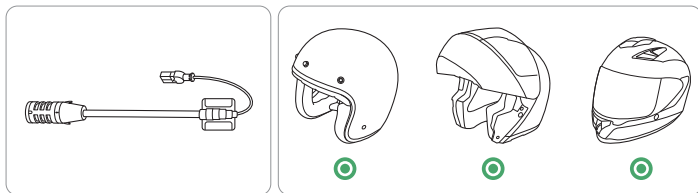

## Kabelgebundenes Mikrofon

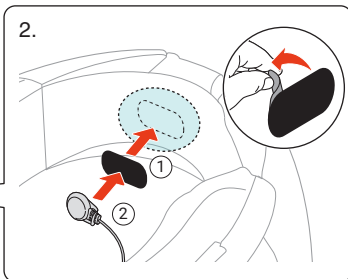
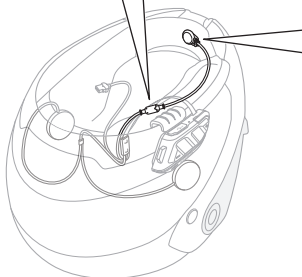
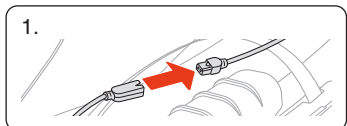
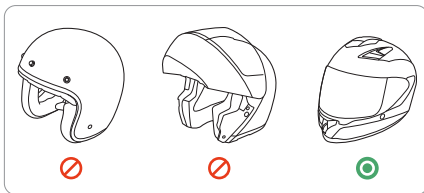
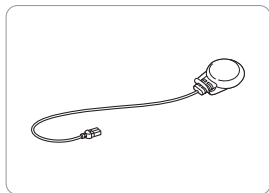

# Akkupack

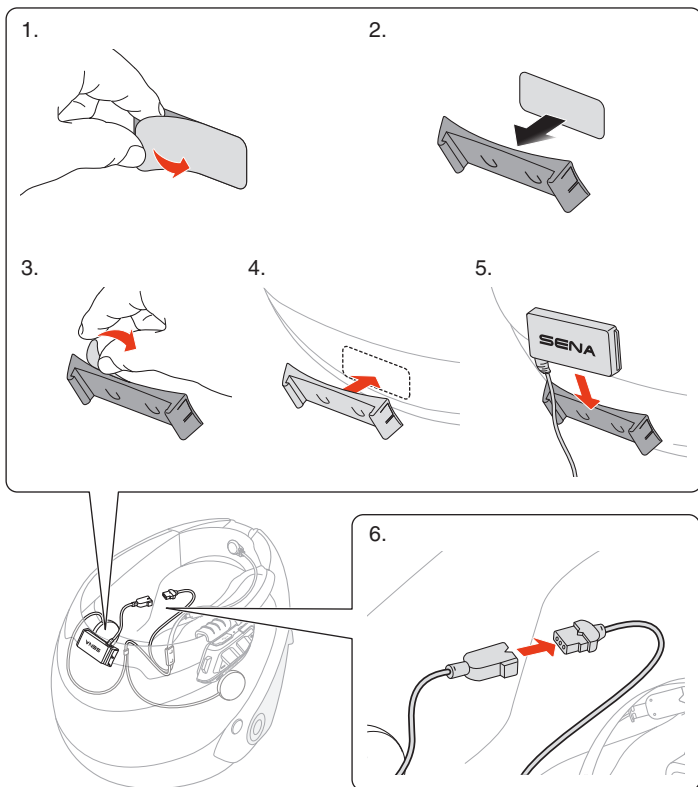

## Austauschbare Abdeckungen

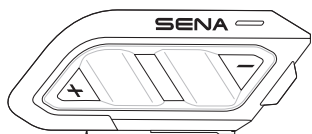



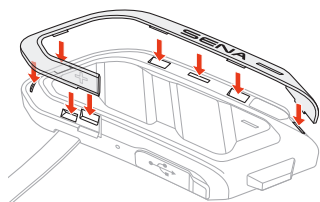

### Installation

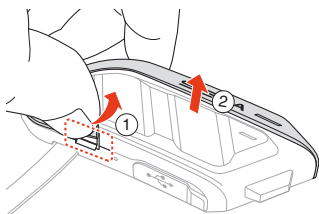

### Entfernen



## 03 GRUNDLEGENDE BEDIENUNG

	<p>Antippen Taste so oft wie angegeben antippen</p>
	<p>Gedrückt halten Taste so lange wie angegeben gedrückt halten</p>
	<p>Sprachansage</p>
	<p>Sprachbefehl</p>
	<p>LED</p>

## Laden

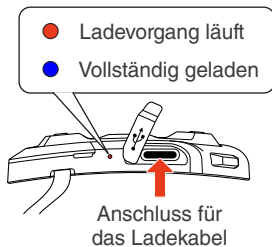

Es dauert circa 2 Stunden, bis das Gerät vollständig geladen ist.

- Das SPIDER X Slim verfügt über eine Schnellladefunktion, die mit einer Ladezeit von nur 20 Minuten eine Nutzungsdauer des Mesh Intercom von 2 Stunden bietet.
- Ein beliebiges USB-Ladegerät eines anderen Anbieters kann verwendet werden, wenn es eine FCC-, CE- oder IC-Zulassung oder eine andere regional anerkannte Zulassung einer Genehmigungsbehörde hat.
- Die Verwendung eines nicht zugelassenen Ladegeräts kann zu einem Brand, einer Explosion und zum Austreten von Gasen oder Flüssigkeiten führen. Andere Gefahren können die Lebensdauer oder Leistung des Akkus reduzieren.

## Einschalten

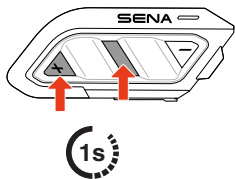

## Ausschalten

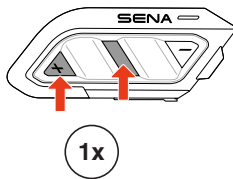

- Stellen Sie vor dem Einschalten sicher, dass der Akkuanschluss mit dem Gerät verbunden ist.
- Das SPIDER X Slim wechselt in den Tiefschlafmodus, wenn es 2 Minuten lang nicht bewegt wird.
- Wenn innerhalb von 3 Tagen eine Bewegung erkannt wird, wird das SPIDER X Slim wieder aktiviert. Anderenfalls schaltet er sich nach 3 Tagen vollständig aus.
- Um diese Funktion zu aktivieren oder zu deaktivieren, gehen Sie zu den Geräteeinstellungen und schalten in der App Sena Motorcycles die Funktion „Automatisch ein/aus“ ein oder aus.

## Lautstärke



## Konfiguration

### Konfiguration aufrufen

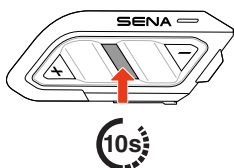

„Konfigurationsmenü“

### Navigation



### Bestätigen

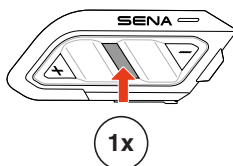



## 04 KOPPLUNG MIT BLUETOOTH-GERÄTEN

Wenn das SPIDER X Slim zum ersten Mal mit anderen Bluetooth-Geräten verwendet wird, müssen diese gekoppelt werden. Das SPIDER X Slim kann mit mehreren Geräten gekoppelt werden, einschließlich zwei Mobiltelefonen und einem GPS. Es unterstützt jedoch nur ein zusätzliches Gerät, neben einem Mobiltelefon, für eine gleichzeitige Verbindung.

### Handy koppeln

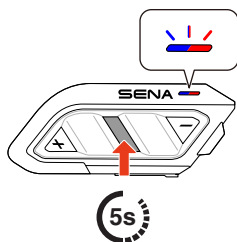
1.



 „Handy koppeln“

2.

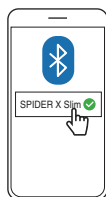

- Wenn Sie das SPIDER X Slim zum ersten Mal einschalten oder nach einem Zurücksetzen auf die Werkseinstellungen neu starten, wechselt das SPIDER X Slim automatisch in den Modus zum Koppeln mit einem Mobiltelefon.
- Drücken Sie eine beliebige Taste, um die Kopplung des Smartphones zu beenden.

## Kopplung des zweiten Handys

1.

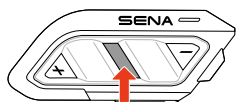

10s

„Konfigurationsmenü“

2.

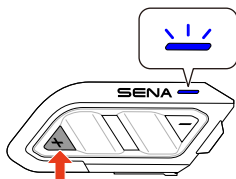

1x

„Kopplung des zweiten Handys“

3.

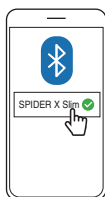

## Kopplung des GPS

1.

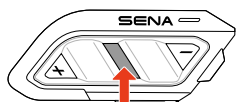

10s

„Konfigurationsmenü“

2.

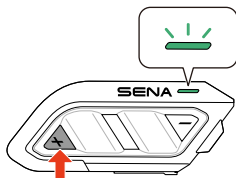

2x

„Kopplung des GPS“

3.

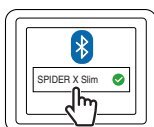

## 05 VERWENDEN MIT EINEM SMARTPHONE

### Tätigen und Annehmen von Anrufen

#### Anruf annehmen

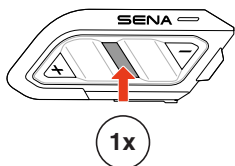

#### Anruf beenden

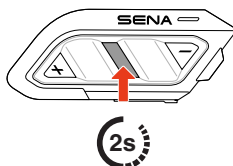

#### Anruf ablehnen

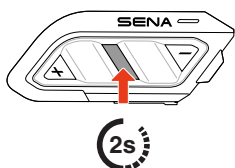

### Siri oder Google Assistant

Sagen Sie „Hey Siri“ oder „Hey Google“ oder drücken Sie die mittlere Taste 3 Sekunden lang, um Siri oder Google Assistant zu aktivieren.

 „Hey Google“ oder „Hey Siri“

oder

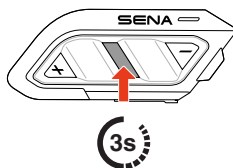

# Kurzwahl

## Voreinstellungen für die Kurzwahl zuweisen

Die Voreinstellungen für die Kurzwahl werden mit der App Sena Motorcycles festgelegt.

## Kurzwahlnummern verwenden

1. Rufen Sie das Kurzwahlmenü auf.
2. Navigieren Sie vorwärts oder rückwärts durch die Voreinstellungen für die Kurzwahl.

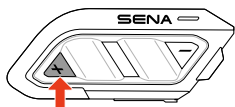

 „Kurzwahl“

1x

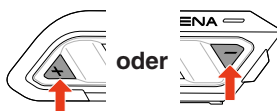

- ① Wahlwiederholung
- ② Kurzwahl (1→2→3)
- ③ Abbrechen

3. Tippen Sie zum Bestätigen die mittlere Taste an.

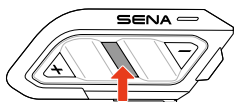

1x

 „Kurzwahl #“

# Musik

**Musik wiedergeben/  
pausieren**

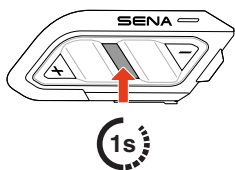

**Vor- oder Zurückspulen**



## 06 MESH INTERCOM

Das SPIDER X Slim bietet zwei Mesh Intercom-Modi:

- Open Mesh™ für offene Gruppenkommunikation über die Sprechanlage.
- Group Mesh™ für private Gruppenkommunikation über die Sprechanlage.

### Open Mesh

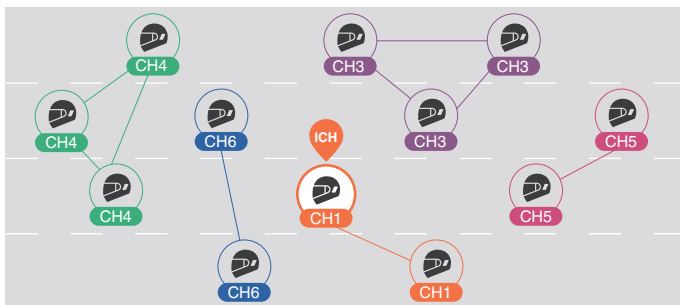

### Group Mesh

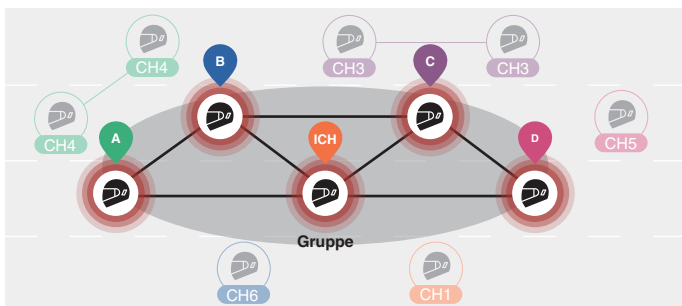

## Wechsel der Mesh-Version

### ■ Wechsel zu Mesh 2.0 für Abwärtskompatibilität

Mesh 3.0 ist die neueste Mesh Intercom-Technologie. Um jedoch mit älteren Produkten, die Mesh 2.0 verwenden, zu kommunizieren, wechseln Sie bitte zu Mesh 2.0 mit der App Sena Motorcycles.

## Open Mesh

Sie können frei mit praktisch unbegrenzt vielen Teilnehmern in jedem der 6 verfügbaren Kanäle kommunizieren. Der Mesh Intercom-Kanal ist standardmäßig auf 1 eingestellt.

### ■ Mesh Intercom ein/aus

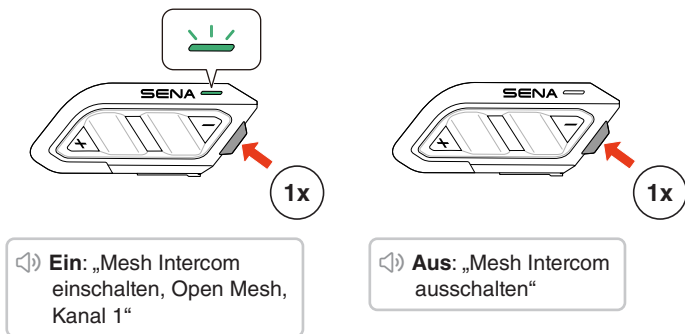

## Mikrofon-Stummschaltung ein/aus

Drücken Sie die Mesh Intercom-Taste 1 Sekunde lang, um das Mikrofon während der Mesh Intercom-Kommunikation stumm zu schalten bzw. die Stummschaltung aufzuheben.

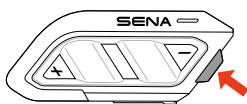

**Stummschalten:** „Mikrofon aus“

**Stummschaltung aufheben:** „Mikrofon an“

## Kanalauswahl

1. Rufen Sie die Kanaleinstellungen auf.

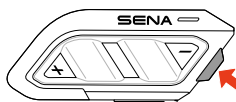

2x

„Kanaleinstellungen, 1“

2. Navigieren Sie zwischen Kanälen.

1x

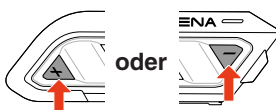

„#“

3. Bestätigen und speichern Sie den Kanal.

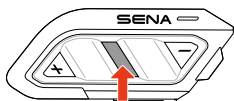

1x

„Kanal ist eingestellt, Kanal #“

- Der Kanal wird automatisch gespeichert, wenn 10 Sekunden lang keine Tasten in einem bestimmten Kanal gedrückt werden.
- Der Kanal wird gespeichert, auch wenn das SPIDER X Slim ausgeschaltet ist.

## Group Mesh

Mithilfe von Group Mesh kann eine private Gesprächsgruppe für bis zu 24 Teilnehmer eingerichtet werden.

### Group Mesh erstellen

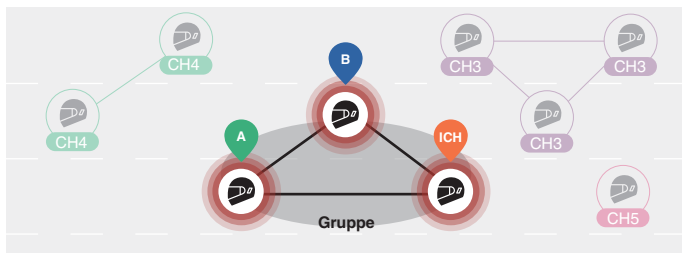

1. Benutzer (Sie, A und B) treten der Mesh-Gruppierung bei, indem sie die Mesh Intercom-Taste 5 Sekunden lang gedrückt halten, während sie sich im Open Mesh befinden. Sie müssen sich nicht im selben Open Mesh-Kanal befinden, um ein Group Mesh zu erstellen.



2. Nach Abschluss der Mesh-Gruppierung wechselt sie automatisch von Open Mesh zu Group Mesh.

„Group Mesh“

- Wenn Sie die Mesh-Gruppierung abbrechen möchten, drücken Sie die Mesh Intercom-Taste.

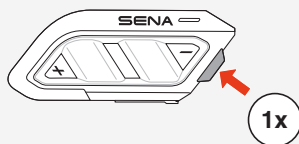

- Falls die Mesh-Gruppierung nicht innerhalb von 30 Sekunden erfolgreich abgeschlossen wird, hören die Benutzer die Sprachansage „Gruppierung fehlgeschlagen“.

## Bestehendem Group Mesh beitreten

Während Sie sich in einem Group Mesh befinden, können Sie andere Benutzer in einem Open Mesh einladen, der Gruppe beizutreten.

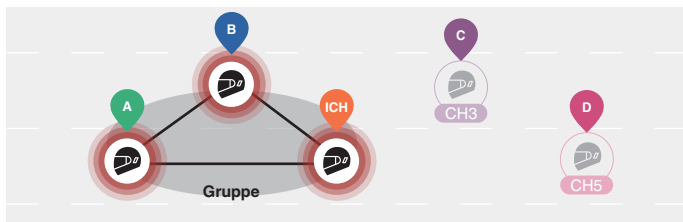

Sie befinden sich bereits in einem Group Mesh mit A und B und die anderen Nutzer, C und D, befinden sich in einem Open Mesh.

1. Sie und die anderen Benutzer, C und D, treten der Mesh-Gruppierung bei, indem sie die Mesh Intercom-Taste 5 Sekunden lang gedrückt halten.

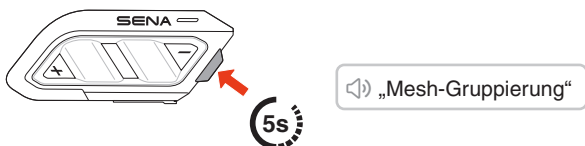

2. Wenn die Mesh-Gruppierung abgeschlossen ist, schließen sich die anderen Benutzer C und D automatisch dem Group Mesh an, während das Open Mesh bestehen bleibt.

„Group Mesh“

Neue Teilnehmer (C und D)

- Falls die Mesh-Gruppierung nicht innerhalb von 30 Sekunden erfolgreich abgeschlossen wird, hören der aktuelle Benutzer (Sie) zwei tiefe Pieptöne und die neuen Benutzer (C und D) die Sprachansage „Gruppierung fehlgeschlagen“.

## Zwischen Open Mesh und Group Mesh wechseln

Sie können zwischen Open Mesh und Group Mesh wechseln, ohne das Mesh zurücksetzen zu müssen.

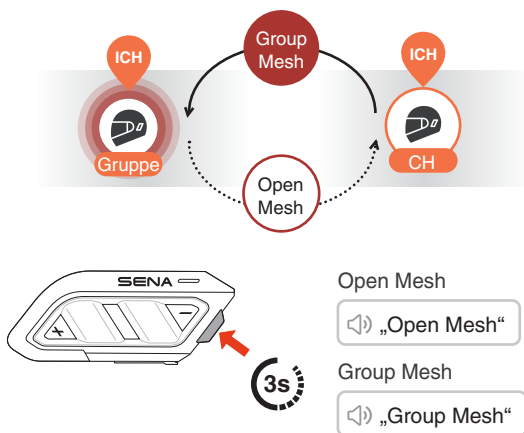

- Wenn Sie noch nie an Group Mesh teilgenommen haben, können Sie nicht zwischen Open Mesh und Group Mesh wechseln. Sie hören die Sprachansage „Keine Gruppe verfügbar“.

## Mesh zurücksetzen

Wenn das SPIDER X Slim das Mesh zurücksetzt, während es sich im Open Mesh oder Group Mesh befindet, kehrt es automatisch zum Open Mesh, Kanal 1, zurück.



## 07 WAVE INTERCOM

Wave Intercom ermöglicht die offene Kommunikation über die Mobilfunkdaten. Weitere Informationen finden Sie im Benutzerhandbuch zu Wave Intercom auf [sena.com](http://sena.com).

### Wave Intercom ein-/ausschalten

Öffnen Sie die App WAVE Intercom und tippen Sie die Mesh Intercom-Taste doppelt an, um der Wave Intercom beizutreten.

- Sie müssen die App öffnen, bevor Sie Wave Intercom starten.

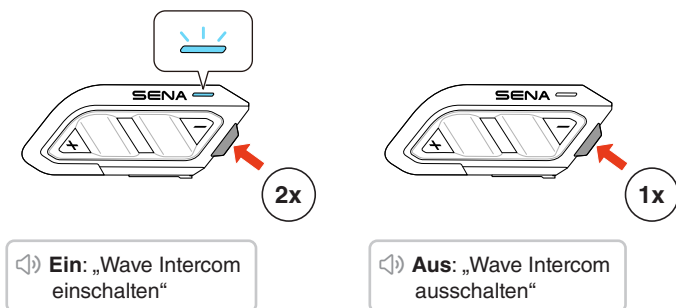

Wenn Sie Wave Intercom starten, werden Sie automatisch mit Benutzern in der Wave Zone verbunden. Die Wave Zone deckt einen 1-Meilen-Radius in Nordamerika und einen 1,6-km-Radius in Europa ab.

Tippen Sie zum Beenden der Wave Intercom die Mesh Intercom-Taste einmal an.

## Zwischen Wave Intercom und Mesh Intercom wechseln

Sie können einfach zwischen Mesh Intercom und Wave Intercom wechseln, indem Sie einmal die mittlere Taste antippen.

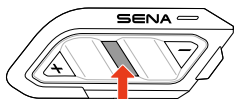

1x

🔊 **Wave an Mesh:** „Wave Intercom ausschalten. Mesh Intercom einschalten.“

🔊 **Mesh an Wave:** „Mesh Intercom ausschalten. Wave Intercom einschalten.“

## 08 AUDIO MULTITASKING

Mit dem Audio Multitasking des SPIDER X Slim können Sie Musik, Sprachansagen zur Routenführung des GPS-Geräts und FM-Radio hören und gleichzeitig die Kommunikation über die Mesh Intercom nutzen.

Weitere Details finden Sie in den Geräteeinstellungen in der App Sena Motorcycles, um die Einstellungen zu konfigurieren.

### **Hintergrundlautstärke**

Hintergrundgeräusche, wie z. B. die Musikwiedergabe, werden während einer aktiven Kommunikation über die Sprechanlage automatisch leiser. Sie können den Prozentsatz der Lautstärkereduzierung in der App unter „Hintergrundlautstärke“ anpassen.

## 09 FM-RADIO

### FM-Radio ein/aus

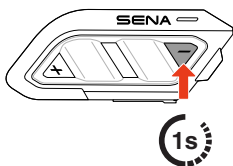

**Ein:** „FM-Radio ein“

**Aus:** „FM-Radio aus“

### Sender suchen



### In Voreinstellung speichern

Sie können die App Sena Motorcycles verwenden, um den Sender unter Ihren voreingestellten Sendern zu speichern.

### Sender in Voreinstellungen auswählen

1. Wechseln Sie in den Senderauswahlmodus.

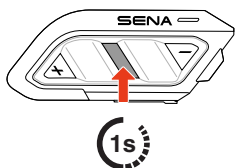

„Senderauswahlmodus“

2. Navigieren Sie vorwärts/rückwärts durch voreingestellte Sender.



„Voreinstellung (#)“

- Wenn Sie ca. 10 Sekunden lang keine Taste drücken oder die mittlere Taste 1 Sekunde lang gedrückt halten, während Sie sich im Senderauswahlmodus befinden, verlässt das Headset den Senderauswahlmodus.

## 10 SPRACHBEFEHL

Das SPIDER X Slim bietet mehrsprachige Sprachbefehle in acht verschiedenen Sprachen, die einfach über die App Sena Motorcycles eingestellt werden können. Eine vollständige Liste der verfügbaren Sprachbefehle ist ebenfalls in der App Sena Motorcycles enthalten.

Um die Sprachbefehle zu aktivieren, sagen Sie einfach „Hey Sena“.

 „Hey Sena“

### Liste der Sprachbefehle

- „Annehmen“
- „Ablehnen“
- „Hey Sena, Akku prüfen“
- „Hey Sena, lauter“
- „Hey Sena, leiser“
- „Hey Sena, Handy koppeln“
- „Hey Sena, Nummer erneut wählen“
- „Hey Sena, Anruf beenden“
- „Hey Sena, Musik an“
- „Hey Sena, Musik stop“
- „Hey Sena, Vorheriger Titel“
- „Hey Sena, Nächster Titel“
- „Hey Sena, FM-Radio ein“
- „Hey Sena, FM-Radio aus“
- „Hey Sena, Mesh Intercom ein“
- „Hey Sena, Mesh Intercom aus“
- „Hey Sena, Wave Intercom ein“
- „Hey Sena, Wave Intercom aus“

## 11 FIRMWAREUPDATE

### Over-the-Air-Update (OTA)

Sie können die Firmware per Over-the-Air (OTA) direkt über die Einstellungen in der App Sena Motorcycles aktualisieren.

## 12 FEHLERSUCHE

### Zurücksetzen

Nutzen Sie einfach die entsprechende Funktion, um das SPIDER X Slim auf die Werkseinstellungen zurückzusetzen.

1.

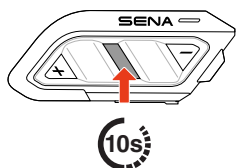

 „Konfigurationsmenü“

2.

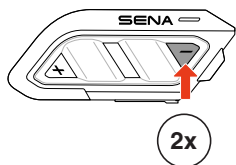

 „Werkseinstellungen“

3.

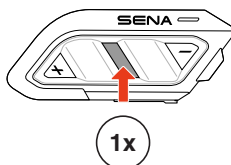

 „Headset zurücksetzen,  
auf Wiedersehen“

## Zurücksetzen bei Fehlfunktion

Wenn das SPIDER X Slim eingeschaltet ist, aber nicht reagiert, können Sie es auf die Werkseinstellungen zurücksetzen, um die normale Funktionsweise wiederherzustellen.

Stellen Sie sicher, dass das USB-C-Ladekabel getrennt ist, und drücken Sie dann die mittlere Taste und die Taste (+) gleichzeitig 10 Sekunden lang.

Alle Einstellungen bleiben unverändert.

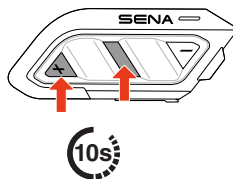



Copyright 2026 Sena Technologies, Inc.  
Alle Rechte vorbehalten.

© 1998–2026 Sena Technologies, Inc. Alle Rechte vorbehalten.

Sena Technologies, Inc. behält sich das Recht vor, ohne vorherige Ankündigung Änderungen und Verbesserungen an seinen Produkten vorzunehmen.

Sena™ ist ein Warenzeichen von Sena Technologies, Inc. oder seinen Tochtergesellschaften in den USA oder anderen Ländern.

Die Bluetooth®-Wortmarke sowie entsprechende Logos sind Eigentum von Bluetooth SIG, Inc. und die Verwendung solcher Marken durch Sena erfolgt unter Lizenz.

Sena Technologies, Inc.  
9155 Sterling Rd. STE 100, Irving, TX 75063