

PANDUAN PENGGUNA

Versi Firmware: 1.1.x

Terakhir diperbarui pada 29 Mei 2025



SISTEM KOMUNIKASI MESH SEPEDA MOTOR



Keterangan versi firmware 1.1.x menunjukkan panduan ini berlaku untuk semua pembaruan firmware dalam seri versi 1.1.

PANDUAN SINGKAT

P : Tombol Telepon

J : Jog dial

M : Tombol Mesh Intercom

Tipe	Pekerjaan	Tombol	Durasi
Pengoperasian Dasar	Mengaktifkan	P & J	Tekan selama 1 detik
	Menonaktifkan	P & J	Ketuk 1x
	Mengatur volume	J	Putar
Telepon	Phone pairing	P	Tekan selama 5 detik
	Mengangkat telepon	P atau J	Ketuk 1x
	Menutup telepon	P	Ketuk 1x
		J	Tekan selama 2 detik
	Tolak telepon	J	Tekan selama 2 detik
	Mengaktifkan asisten suara	P	Ketuk 1x
	Speed dial	P	Tekan 2x
	Putar/Tunda musik	J	Tekan selama 1 detik
	Telusur maju/mundur	J	Putar sambil tekan
Mesh Intercom™	Mengaktifkan/ menonaktifkan Mesh Intercom	M	Ketuk 1x
	Mengaktifkan/ menonaktifkan mikrofon	M	Tekan selama 1 detik
	Pemilihan channel	M	Tekan 2x
	Membuat grup mesh	M	Tekan selama 5 detik
	Mengatur ulang mesh	M	Tekan selama 8 detik
Wave Intercom™	Wave Intercom aktif	M	Tekan 2x
	Wave Intercom nonaktif	M	Ketuk 1x
	Beralih ke Mesh Intercom	J	Ketuk 1x
Menu konfigurasi		J	Tekan selama 5 detik
Factory reset		P	Tekan selama 10 detik
Mengonfirmasi		J	Ketuk 1x
Membatalkan		P	Ketuk 1x
Fault reset		P & J	Tekan selama 10 detik

SEBELUM MEMULAI

I Aplikasi Sena Motorcycles

Unduh aplikasi Sena Motorcycles melalui Google Play Store atau App Store.



I Aplikasi WAVE Intercom

Unduh aplikasi WAVE Intercom melalui Google Play Store atau App Store.



Untuk informasi selengkapnya tentang Wave Intercom, lihat Panduan Pengguna Wave Intercom di [sena.com](https://www.sena.com).

KLIK BAGIAN MANA PUN UNTUK MEMULAI



TENTANG E30



PEMASANGAN



PENGOPERASIAN
DASAR



MENGHUBUNGKAN
DENGAN
PERANGKAT
BLUETOOTH



MENGGUNAKAN
PONSEL



MESH INTERCOM



WAVE
INTERCOM

WAVE INTERCOM



AUDIO
MULTITASKING



PEMBARUAN
FIRMWARE



PENYELESAIAN
MASALAH



01 TENTANG E30

Fitur Utama

- Mesh Intercom 3.0 - menghadirkan kualitas suara lebih baik, koneksi lebih kuat, dan waktu bicara lebih lama
- Versi Mesh Ganda - Mesh 2.0 untuk penyesuaian ke versi lama
- Kompatibel dengan Wave Intercom
- Audio multitasking
- Tutup tampilan luar yang dapat diganti
- Speaker HD 40 mm
- Peringkat ketahanan terhadap air IP67
- Versi Bluetooth® 5.2
- Pembaruan firmware Over-the-Air (OTA)

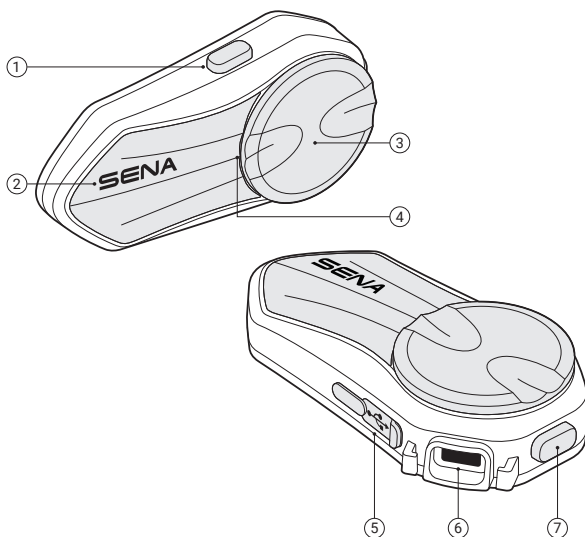

① Tombol Mesh Intercom

② LED status

③ Jog dial











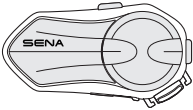
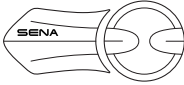



④ LED pengisian daya

⑤ Lubang isi daya USB-C

⑥ Lubang koneksi speaker & mikrofon

⑦ Tombol Telepon

Isi Paket

 <p>E30</p>	 <p>Tutup tampilan luar yang dapat diganti</p>	 <p>Klem helm</p>
 <p>Pelatudukan berpekat lem</p>	 <p>Kabel speaker dan mikrofon</p>	 x 2 <p>Alas speaker</p>
 x 2 <p>Perekat velcro untuk speaker</p>	 <p>Mikrofon stik</p>	 <p>Mikrofon kabel</p>
 x 2 <p>Spons penutup mikrofon</p>	 <p>Perekat velcro untuk mikrofon stik</p>	 <p>Perekat velcro untuk mikrofon kabel</p>
 <p>Penahan mikrofon stik</p>	 <p>Perekat velcro untuk penahan mikrofon stik</p>	 <p>Kabel isi daya USB-C</p>

02 PEMASANGAN

Unit Utama & Klem

Klem Helm

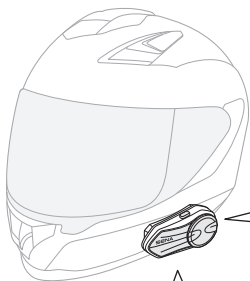
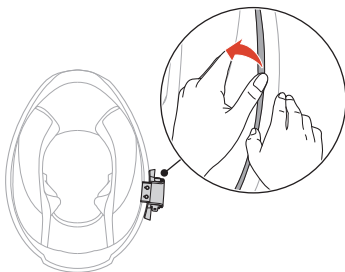
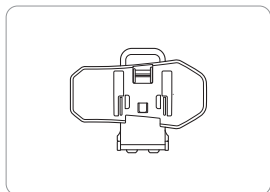

Pemasangan

1.

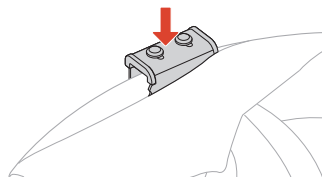

2.

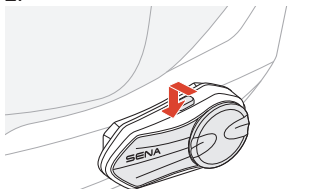

Pencopotan

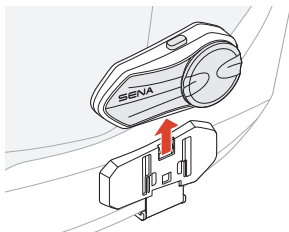

Cukup dorong unit utama ke atas dengan kuat.

Pelat Dudukan Berperekat Lem

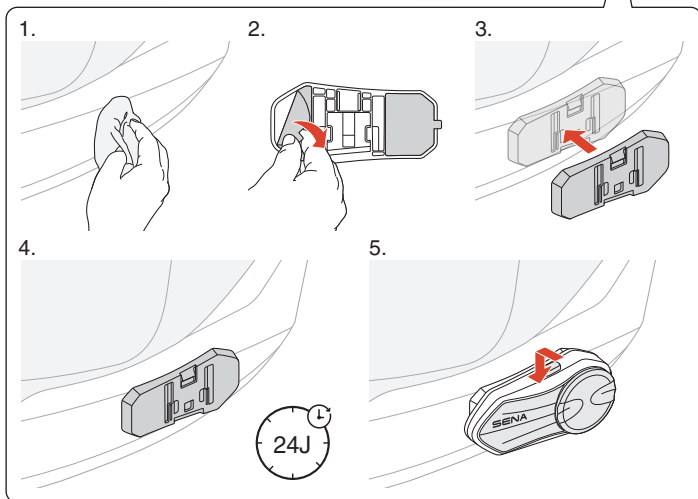
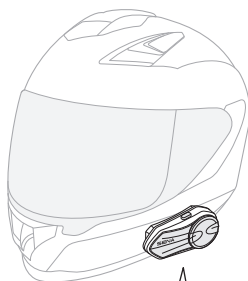
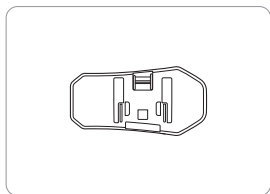

Speaker

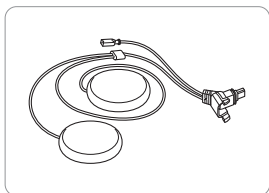

1.

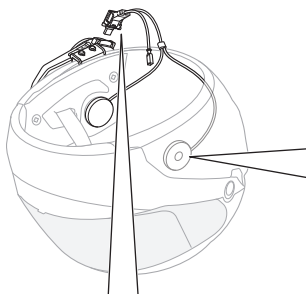
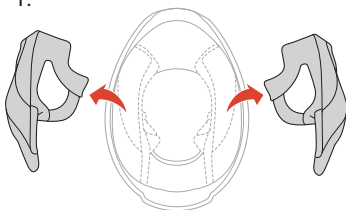

2.

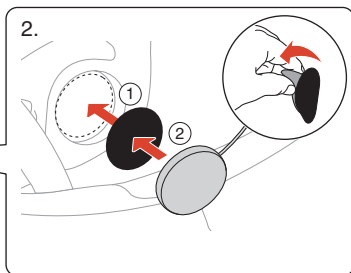

Pemasangan

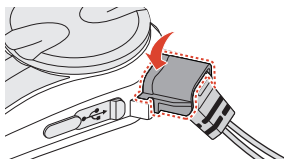
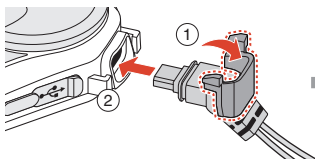

Pencopotan

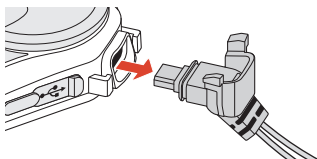
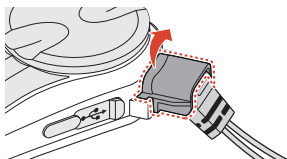

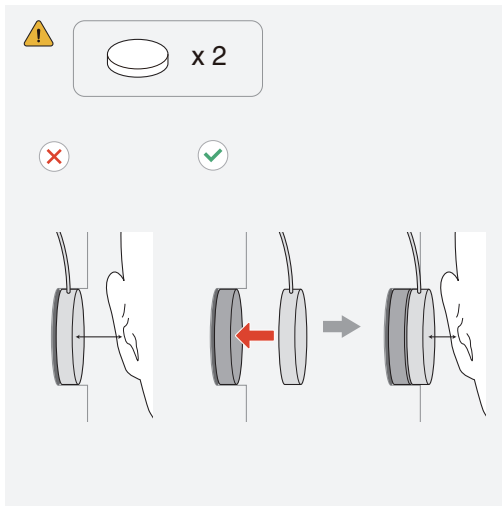
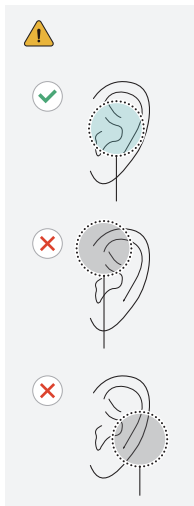

Mikrofon

Mikrofon Stik

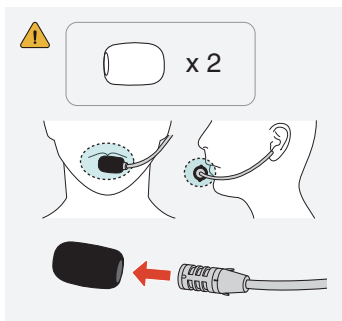
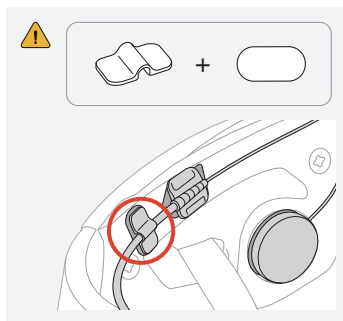
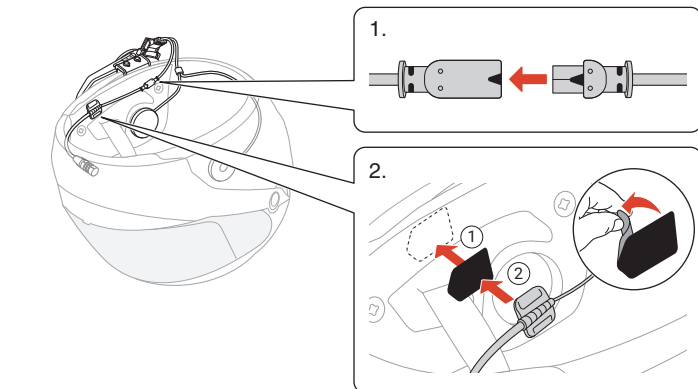
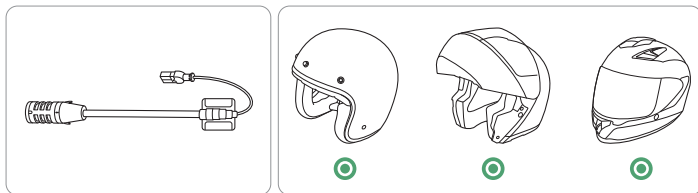

Mikrofon Kabel

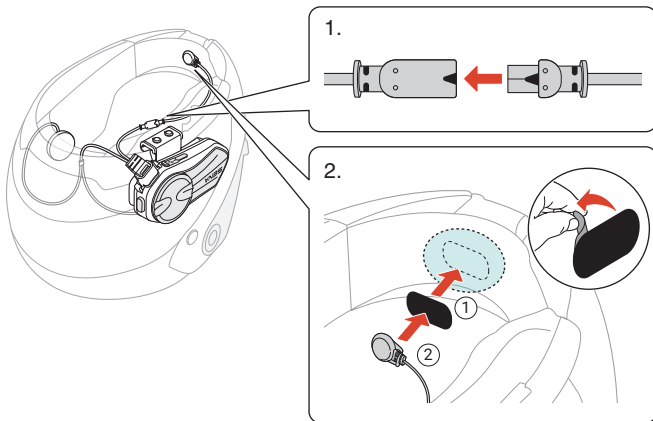
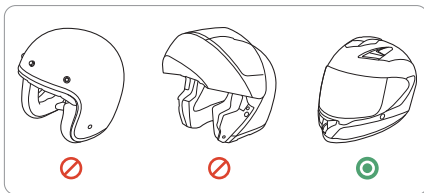
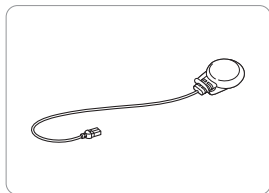

Penutup Tampilan Luar yang Dapat Diganti

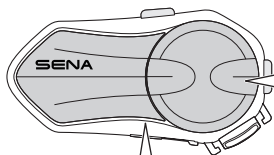
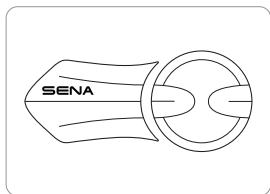

Pencopotan

1.

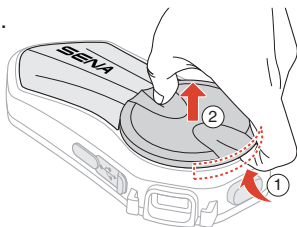

2.

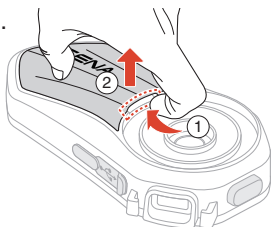

Pemasangan

1.

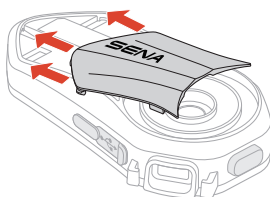

2.

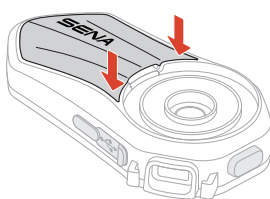

3.

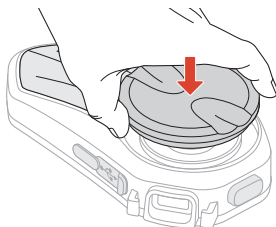

03 PENGOPERASIAN DASAR

	<p>Ketuk Ketuk tombol sebanyak yang ditentukan</p>
	<p>Tekan dan Tahan Tekan dan tahan tombol selama beberapa waktu</p>
	<p>Putar Putar jog dial</p>
	<p>Putar sambil Tekan Putar sambil tekan jog dial</p>
	<p>Petunjuk Suara</p>
	<p>LED</p>

Pengisian Daya

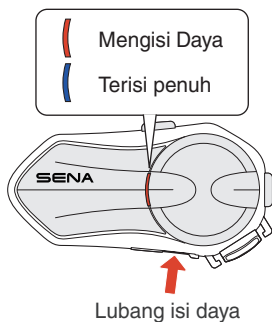

Daya akan terisi penuh dalam waktu 2,5 jam.

- USB pengisi daya mana pun bisa digunakan, asalkan disetujui oleh FCC, CE, IC, atau lembaga lokal setempat yang diakui.
- Menggunakan pengisi daya yang tidak disetujui pihak-pihak berwenang di atas dapat menyebabkan kebakaran, ledakan, kebocoran, dan bahaya lainnya yang berpotensi mengurangi masa pakai atau kinerja baterai.

Mengaktifkan

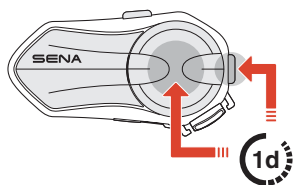

Menonaktifkan

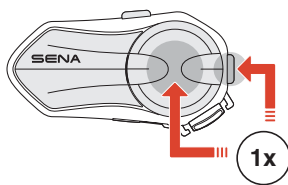

Saat Anda mengaktifkan E30 untuk pertama kalinya atau mengaktifkannya ulang setelah melakukan factory reset, E30 akan secara otomatis masuk ke mode pemilihan bahasa.

1. Putar jog dial untuk memilih bahasa.
2. Ketuk jog dial untuk mengonfirmasi bahasa yang dipilih.

Jika bahasa tidak dipilih, Anda tidak dapat menggunakan E30.

Volume

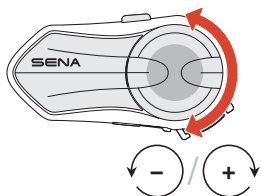

Konfigurasi

Masuk ke Konfigurasi

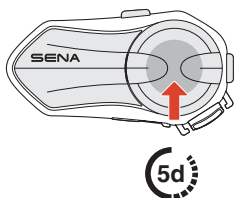

"Menu konfigurasi"

Navigasi

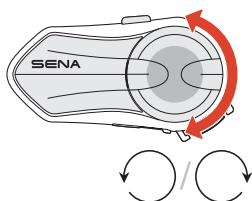

Konfirmasi

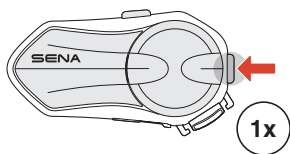

04 MENGHUBUNGKAN DENGAN PERANGKAT BLUETOOTH

Perangkat Bluetooth perlu dihubungkan saat digunakan dengan E30 untuk pertama kali. E30 dapat terhubung dengan lebih dari satu perangkat, termasuk dua ponsel dan satu GPS. Meski demikian, hanya satu perangkat tambahan yang didukung, selain ponsel, untuk koneksi simultan.

Phone Pairing

1.

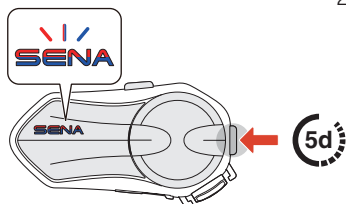

2.

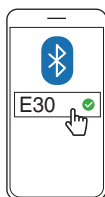



🔊 "Pemasangan ponsel"

- Saat Anda mengaktifkan E30 untuk pertama kalinya atau mengaktifkannya ulang setelah melakukan factory reset, E30 akan secara otomatis masuk ke mode phone pairing.
- Untuk membatalkan proses phone pairing, tekan tombol apa pun.

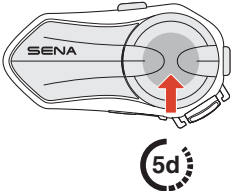
Second Mobile Phone Pairing

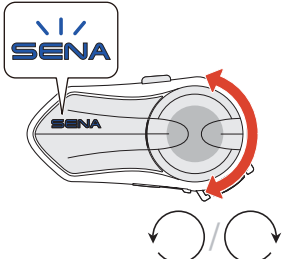
- 

"Menu konfigurasi"
- 

"Pemasangan ponsel kedua"
- 

GPS Pairing

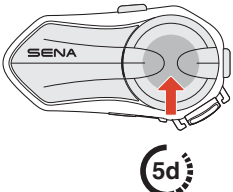
- 

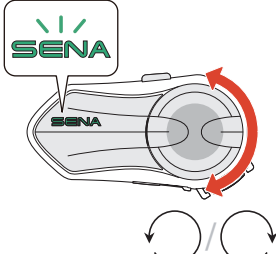
"Menu konfigurasi"
- 

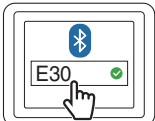
"Pemasangan GPS"
- 

05 MENGGUNAKAN PONSEL

Membuat dan Mengangkat Panggilan Telepon

Mengangkat Telepon

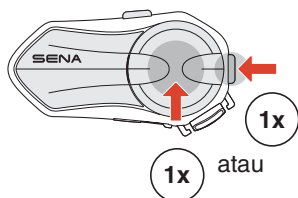

Menutup Telepon

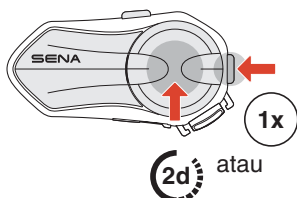

Menolak Telepon

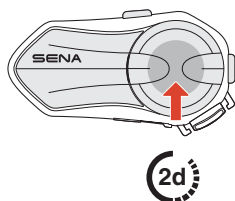

Mengaktifkan Asisten Suara

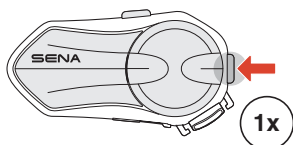

Speed Dial

Menetapkan Daftar Speed Dial

Daftar speed dial dapat ditetapkan melalui aplikasi Sena Motorcycles.

Menggunakan Daftar Speed Dial

1. Masuk ke menu speed dial.

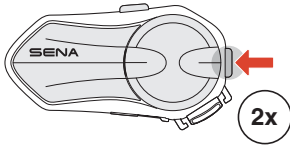

"Panggilan cepat"

2. Navigasi maju atau mundur melalui daftar speed dial.

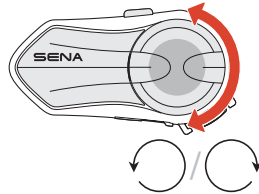

- ① Telepon kembali panggilan terakhir
- ② Speed dial (1→2→3)
- ③ Batal

3. Ketuk tombol telepon atau jog dial untuk mengonfirmasi.

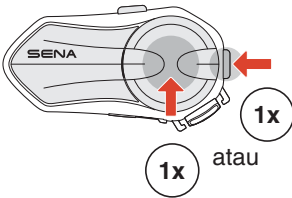

"Panggilan cepat(#)"

Musik

Putar/Tunda Musik

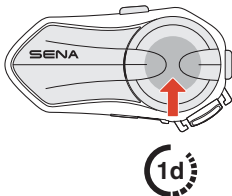

Telusur Maju/Mundur

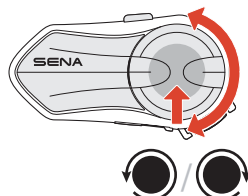

06 MESH INTERCOM

E30 dilengkapi dengan dua mode Mesh Intercom:

- Open Mesh™ untuk percakapan grup interkom terbuka.
- Group Mesh™ untuk percakapan grup interkom tertutup.

Open Mesh

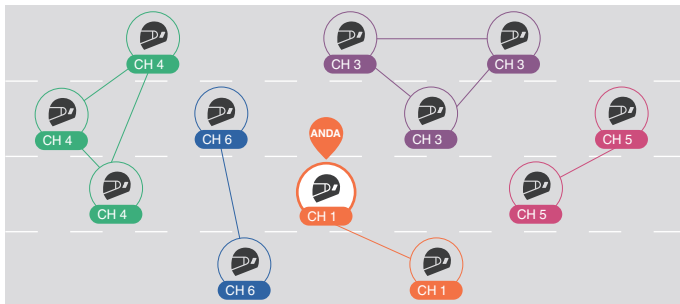

Group Mesh

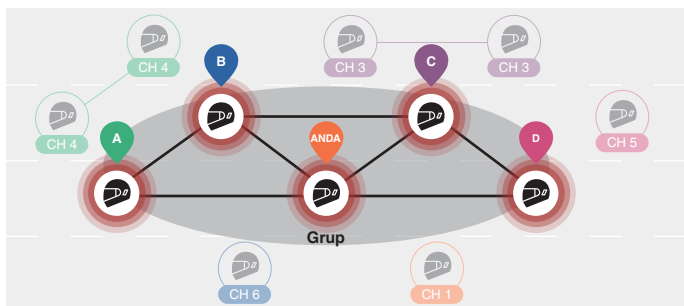

Peralihan Versi Mesh

Beralih ke Mesh 2.0 untuk Penyesuaian ke Versi Lama

Mesh 3.0 merupakan teknologi Mesh Intercom terbaru, tetapi untuk berkomunikasi dengan produk lama yang menggunakan Mesh 2.0, silakan beralih ke Mesh 2.0 menggunakan aplikasi Sena Motorcycles.

Open Mesh

Anda dapat leluasa berkomunikasi dengan pengguna tak terbatas di 6 channel yang tersedia. Channel default Mesh Intercom adalah 1.

Menyalakan/Mematikan Mesh Intercom

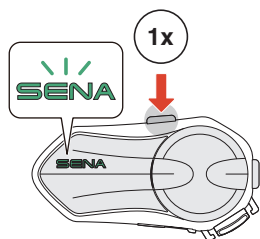

 **Menyala:** "Interkom mesh aktif, Jaringan Mesh Terbuka, saluran 1"

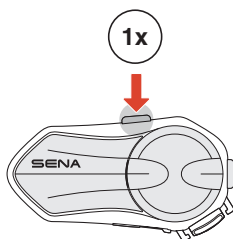

 **Mati:** "Interkom mesh nonaktif"

Mengaktifkan/Menonaktifkan Mikروفon

Tekan tombol Mesh Intercom selama 1 detik untuk mengaktifkan/menonaktifkan mikrofon selama komunikasi Mesh Intercom.

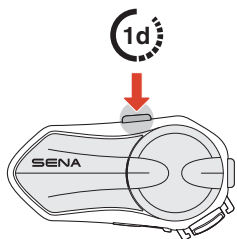

Non-aktif: "mik nonaktif"

Aktif: "mik aktif"

Pemilihan Channel

- Masuk ke pengaturan channel.
- Berpindah antar-channel.

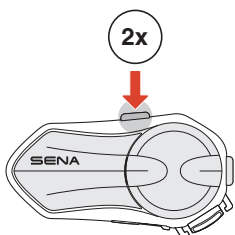

"Memilih saluran mesh, 1"

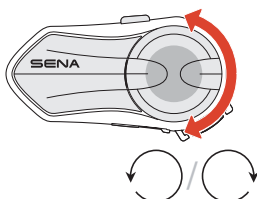

"#"

- Konfirmasi dan simpan channel.

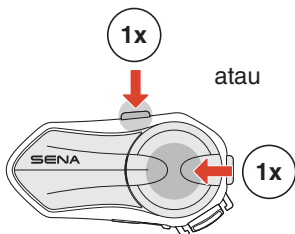

"Saluran ditetapkan, saluran #"

- Channel akan otomatis tersimpan jika tidak ada tombol yang ditekan selama 10 detik di channel tertentu.
- Channel akan disimpan meskipun E30 dimatikan.

Group Mesh

Dengan group mesh, Anda dapat membuat grup percakapan tertutup yang bisa menampung hingga 24 anggota.

Membuat Group Mesh

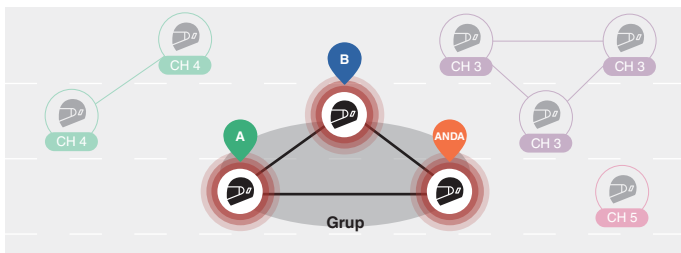

1. Pengguna (Anda, A, dan B) masuk ke mesh grouping dengan menekan tombol Mesh Intercom selama 5 detik sambil tetap berada di open mesh. Pengguna tidak perlu berada dalam satu channel open mesh yang sama untuk membuat group mesh.

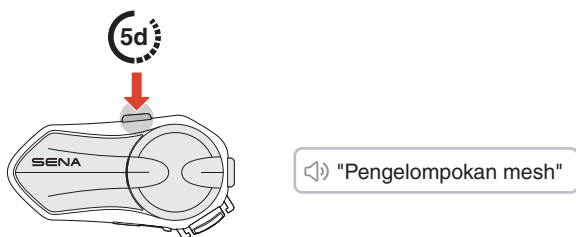

2. Sesudah dibuat, mesh akan secara otomatis beralih dari open mesh ke group mesh.

"Grup Mesh"

- Jika ingin membatalkan mesh grouping, ketuk tombol Mesh Intercom atau tombol telepon.

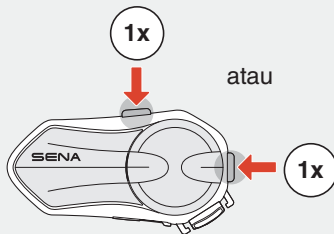

- Jika proses mesh grouping tidak selesai dalam waktu 30 detik, pengguna akan mendengar petunjuk suara yang berbunyi, "Pengelompokan gagal."

I Bergabung dengan Group Mesh yang Sudah Ada

Saat berada dalam group mesh, Anda dapat mengundang pengguna lain di open mesh untuk bergabung ke grup.

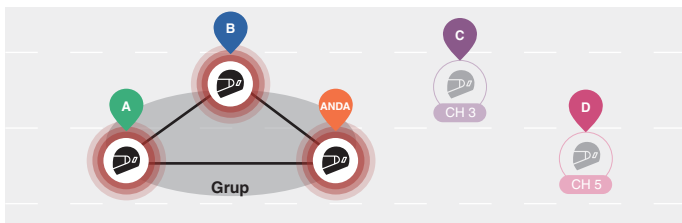

Anda sudah berada dalam group mesh bersama A dan B, sementara pengguna C dan D berada di open mesh.

1. Anda dan pengguna lainnya, yaitu C dan D, masuk ke mesh grouping dengan menekan tombol Mesh Intercom selama 5 detik.

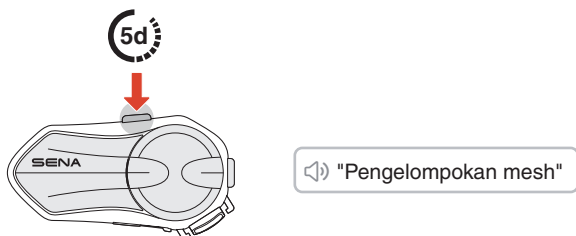

2. Saat proses mesh grouping selesai, pengguna lainnya, yaitu C dan D, secara otomatis akan bergabung ke dalam group mesh dan meninggalkan open mesh.

"Group Mesh"

Anggota baru (C dan D)

- Jika proses mesh grouping tidak selesai dalam waktu 30 detik, pengguna saat ini (Anda) akan mendengar bunyi bip dua kali, sementara pengguna baru (C dan D) akan mendengar petunjuk suara yang berbunyi, "Pengelompokan gagal."

I Beralih antara Open/Group Mesh

Anda dapat beralih dari open mesh ke group mesh dan sebaliknya tanpa perlu mengatur ulang mesh.

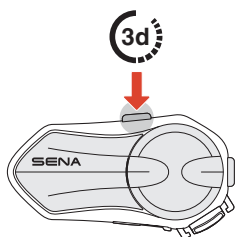
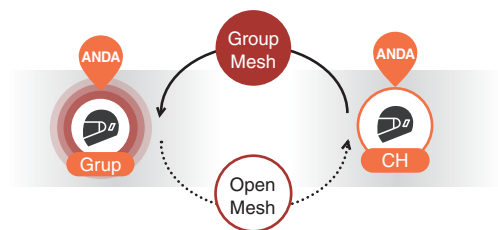

Open mesh

"Jaringan Mesh Terbuka"

Group mesh

"Grup Mesh"

- Jika Anda belum pernah berpartisipasi dalam group mesh, Anda tidak dapat beralih dari open mesh ke group mesh dan sebaliknya. Anda akan mendengar petunjuk suara yang berbunyi, "Tidak ada grup yang tersedia."

Permintaan Mesh Reach-Out

Anda dapat mengirim permintaan Mesh Reach-Out untuk mengaktifkan Mesh Intercom ke teman terdekat* yang belum mengaktifkannya.

1. Jika Anda ingin mengirim atau menerima permintaan Mesh Reach-Out, Anda harus mengaktifkannya di aplikasi Sena Motorcycles.
2. Anda dapat mengirim permintaan Mesh Reach-Out menggunakan tombol Mesh Intercom atau melalui aplikasi Sena Motorcycles.

Anda

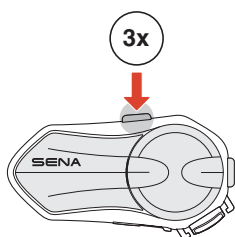

Anda: "Permintaan menjangkau mesh"

Teman terdekat: "Permintaan aktivasi mesh"

3. Teman yang menerima permintaan Mesh Reach-Out harus menyalakan Mesh Intercom secara manual.

*Hingga 100 meter di area terbuka

Mengatur Ulang Mesh

Jika E30 mengatur ulang mesh saat berada di open mesh atau group mesh, mesh akan secara otomatis kembali ke open mesh, channel 1.

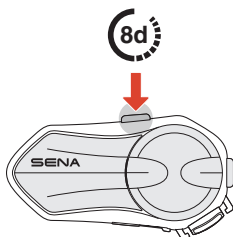

"Setel Ulang Mesh"

07 WAVE INTERCOM

Wave Intercom memungkinkan komunikasi terbuka menggunakan data seluler. Untuk informasi selengkapnya, lihat Panduan Pengguna Wave Intercom di sena.com.

Wave Intercom Aktif/Nonaktif

Buka aplikasi WAVE Intercom, lalu tekan tombol Mesh Intercom 2x untuk bergabung dengan Wave Intercom.

- Anda harus membuka aplikasi WAVE Intercom sebelum memulai Wave Intercom.

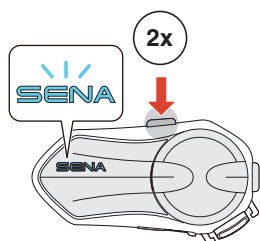

🔊 "Wave Interkom aktif"

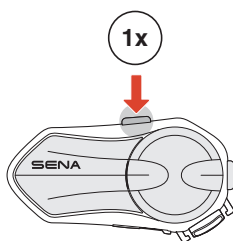

🔊 "Wave Interkom non aktif"

Saat Anda memulai Wave Intercom, Anda akan terhubung otomatis dengan pengguna acak di Wave Zone. Jangkauan Wave Zone adalah 5 mil di Amerika Utara dan 8 km di Eropa.

Untuk mengakhiri Wave Intercom, ketuk tombol Mesh Intercom satu kali.

I Beralih antara Wave Intercom dan Mesh Intercom

Anda dapat dengan mudah beralih antara Mesh Intercom dan Wave Intercom hanya dengan mengetuk 1x pada jog dial.

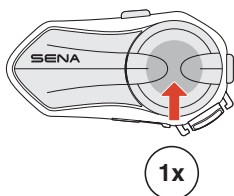

 **Wave ke Mesh:** "Wave Interkom non aktif. Interkom mesh aktif."

 **Mesh ke Wave:** "Interkom mesh nonaktif. Wave Interkom non aktif."

08 AUDIO MULTITASKING

Audio multitasking pada E30 memungkinkan Anda mendengarkan musik dan arahan GPS sambil menggunakan Mesh Intercom.

Untuk info selengkapnya, kunjungi Pengaturan Perangkat di aplikasi Sena Motorcycles untuk mengonfigurasi pengaturan.

Volume Latar Belakang

Saat diaktifkan, audio latar belakang, seperti pemutaran musik, akan otomatis diturunkan volumenya selama percakapan interkom.

09 PEMBARUAN FIRMWARE

Pembaruan Over-the-Air (OTA)

Anda dapat memperbarui firmware melalui Over-the-Air (OTA) secara langsung dari pengaturan di aplikasi Sena Motorcycles.

10 PENYELESAIAN MASALAH

Factory Reset

Untuk mengembalikan E30 ke setelan bawaan pabrik, cukup gunakan fitur factory reset.

1.

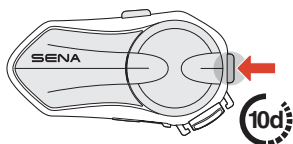

"Pengaturan Ulang Pabrik"

2.

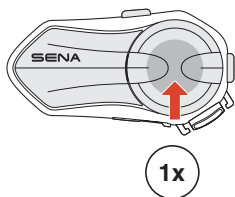

"Pengaturan Ulang Headset, Selamat Tinggal"

atau

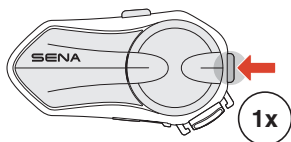

"Dibatalkan"

Fault Reset

Jika E30 menyala tetapi tidak merespons, Anda dapat melakukan fault reset untuk memulihkan.

Pastikan kabel pengisi daya USB-C telah dicabut, lalu tekan tombol jog dial dan tombol telepon secara bersamaan selama 10 detik.

Semua pengaturan tidak akan berubah.

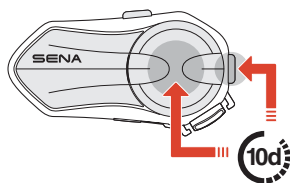



Hak Cipta 2025 Sena Technologies, Inc.

Seluruh hak cipta dilindungi oleh undang-undang.

© 1998-2025 Sena Technologies, Inc. Seluruh hak cipta dilindungi oleh undang-undang.

Sena Technologies, Inc. memiliki wewenang untuk melakukan perubahan dan perbaikan pada produknya tanpa pemberitahuan terlebih dahulu.

Sena™ adalah merek dagang dari Sena Technologies, Inc. atau anak perusahaannya di Amerika Serikat dan negara lain.

Merek kata dan logo Bluetooth® adalah milik Bluetooth SIG, Inc. dan penggunaan merek tersebut oleh Sena berada di bawah lisensi.

Sena Technologies, Inc.

152 Technology Drive, Irvine, CA 92618