

## GEBRUIKSAANWIJZING

**Firmwareversie: 1.0.x**

Laatst bijgewerkt op 29 april 2026

# 60S EVO

MOTORCYCLE MESH COMMUNICATION SYSTEM



De firmwareversie 1.0.x geeft aan dat deze handleiding van toepassing is op alle firmware-updates binnen de versie 1.0-serie.

# BEKNOPTE HANDLEIDING

**P** : telefoonknop   **J** : draaikeuzeknop   **M** : Mesh Intercom-knop   **F** : zaklampknop

Type	Werking	Knop	Duur
<b>Basishandelingen</b>	Inschakelen	<b>P</b> en <b>J</b>	Gedurende 1 seconde indrukken
	Uitschakelen	<b>P</b> en <b>J</b>	Enkele tik
	Volume omhoog/omlaag	<b>J</b>	Draaien
<b>Zaklamp</b>	Zaklamp aan/uit	<b>F</b>	Enkele tik
<b>Telefoon</b>	Telefoon koppelen	<b>P</b>	Gedurende 5 seconde indrukken
	Telefoonoproep beantwoorden	<b>P</b> of <b>J</b>	Enkele tik
	Telefoongesprek beëindigen	<b>P</b>	Enkele tik
		<b>J</b>	Gedurende 2 seconde indrukken
	Telefoongesprek weigeren	<b>J</b>	Gedurende 2 seconde indrukken
	Snelkeuze	<b>P</b>	Dubbele tik
	Muziek afspelen/pauzeren	<b>J</b>	Gedurende 1 seconde indrukken
Volgende/vorige nummer	<b>J</b>	Draaien terwijl u indrukt	
<b>Siri of Google Assistant</b>		<b>P</b>	Enkele tik
<b>Mesh Intercom™</b>	Mesh Intercom aan/uit	<b>M</b>	Enkele tik
	Microfoon dempen/dempen opheffen	<b>M</b>	Gedurende 1 seconde indrukken
	Kanaalkeuze	<b>M</b>	Dubbele tik
	Groepering voor mesh	<b>M</b>	Gedurende 5 seconde indrukken
	Mesh-deelnameverzoek	<b>M</b>	Drie keer tikken
	Mesh opnieuw instellen	<b>M</b>	Gedurende 8 seconde indrukken
<b>Wave Intercom™</b>	Wave Intercom aan	<b>M</b>	Dubbele tik
	Wave Intercom uit	<b>M</b>	Enkele tik
	Overschakelen naar Mesh Intercom	<b>J</b>	Enkele tik

Type	Werking	Knop	Duur
	<b>Configuratiemenu</b>		Gedurende 10 seconde indrukken
	<b>Reset</b>		Gedurende 10 seconde indrukken
	<b>Om te bevestigen</b>		Enkele tik
	<b>Om te annuleren</b>		Enkele tik
	<b>Resetten na storing</b>	 en 	Gedurende 10 seconde indrukken

---

## VOORDAT U BEGINT

### **I Sena Motorcycles-app**

Download de Sena Motorcycles-app uit de Google Play Store of App Store.



### **I WAVE Intercom-app**

Download de WAVE Intercom-app uit de Google Play Store of de App Store.



Raadpleeg voor gedetailleerde informatie over de Wave Intercom de Wave Intercom-gebruikershandleiding op [sena.com](https://www.sena.com).

# KLIK OP EEN GEDEELTE OM TE BEGINNEN



OVER DE 60S EVO



INSTALLATIE



BASISBEDIENING



ZAKLAMP



RIDEGLOW-LED



KOPPELEN MET  
BLUETOOTH-  
APPARATEN



GEBRUIKEN MET EEN  
SMARTPHONE



MESH INTERCOM



**WAVE**  
INTERCOM

WAVE INTERCOM



BLUETOOTH-  
INTERCOM



UNIVERSELE  
INTERCOM



INTERCOMGATEWAY



AUDIO MULTITASKING



FM-RADIO



SPRAAKOPDRACHT



FIRMWARE-UPDATE



PROBLEEMOPLOSSING



## 01 OVER DE 60S EVO

### Belangrijkste kenmerken





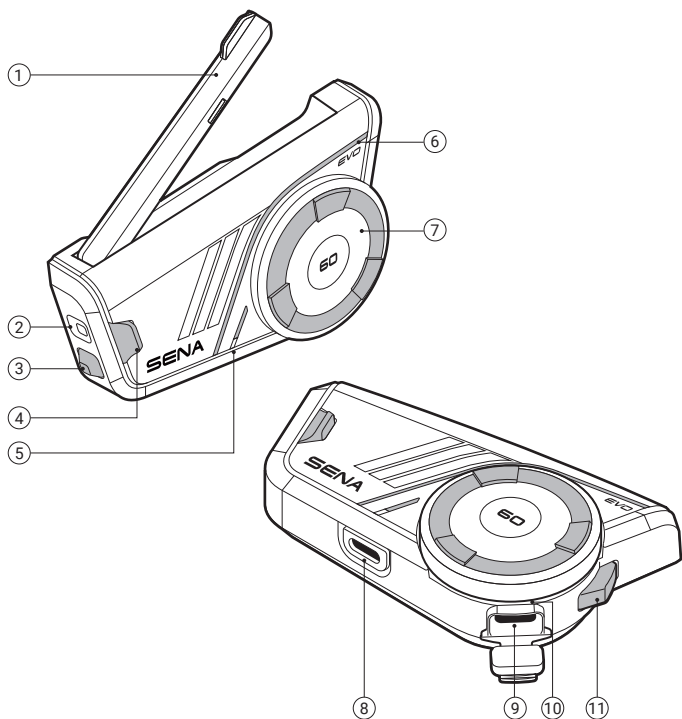





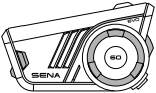

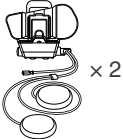

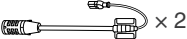

- Mesh Intercom 3.0: met verbeterde geluidskwaliteit, een stabielere verbinding en langere gesprekstijd
- Dual version Mesh: Mesh 2.0 voor achterwaartse compatibiliteit
- Compatibel met Wave Intercom
- Dual-core CPU met parallele architectuur: maximaliseert de prestaties voor gelijktijdige verbindingen met meerdere apparaten en verbetert de mogelijkheden voor Audio Multitasking.
- AI-gebaseerde ruisonderdrukking
- Verbeterde spraakopdrachten
- Premium audio van BOSE\*
- Twee sets helmklemmen bevatten twee sets luidsprekers en drie sets microfoons.
- Verwisselbare frontplaten
- Dynamische LED en geïntegreerde zaklamp
- Magnetische bevestiging
- IPx7-waterdichtheidsclassificatie
- Bluetooth versie 5.3
- Over-the-Air (OTA) firmware-update
- Automatisch in-/uitschakelen

\* De SOUND BY BOSE-ervaring is beschikbaar op apparaten die zijn getuned met Bose-technologie. Het kan niet worden behaald door alleen luidsprekers te vervangen.



- 
- ① Mesh Intercom-antenne
- 
- ② Zaklamp
- 
- ③ Zaklampknop
- 
- ④ Mesh Intercom-knop
- 
- ⑤ Status-LED
- 
- ⑥ Dynamische LED
- 
- ⑦ Draaikeuzeknop
- 
- ⑧ Aansluiting luidsprekers en microfoon
- 
- ⑨ USB-C-oplaadpoort
- 
- ⑩ Oplaad-LED
- 
- ⑪ Telefoonknop
-

## Inhoud van de verpakking

 <p>60S EVO</p>	 <p>Verwisselbare frontplaten</p>	 <p>Helmklem</p>
 <p>Gelijmde montageplaat</p>	 <p>Dubbelzijdige tape</p>	 <p>Luidsprekerkussens</p>
 <p>Klittenbandkussens voor luidsprekers</p>	 <p>Bekabelde microfoon met arm</p>	 <p>Bekabelde microfoon</p>
 <p>Microfoonkussens</p>	 <p>Klittenbandkussens voor bekabelde microfoon met arm</p>	 <p>Klittenbandkussens voor bekabelde microfoon</p>
 <p>Houder van bekabelde microfoon met arm</p>	 <p>Klittenbandkussens voor houder van bekabelde microfoon met arm</p>	 <p>Magnetische afdekking voor helmbevestiging</p>
 <p>3,5 mm-audioadapter</p>	 <p>USB-C-opladekabel</p>	

## 02 INSTALLATIE

### Hoofdeenheid en klemmen

#### Helmklem

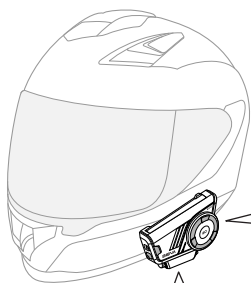
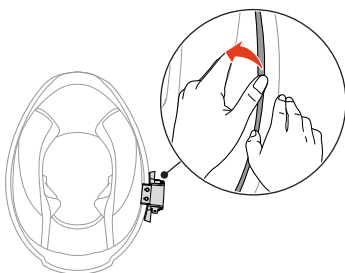

#### Verwijdering

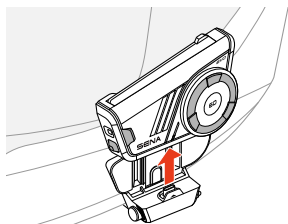

Druk de hoofdeenheid stevig omhoog.

#### Installatie

1.

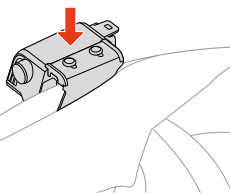

2.

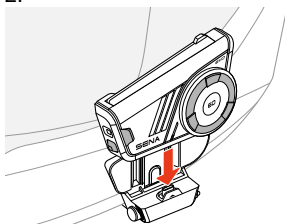

De hoofdeenheid kan eenvoudig worden bevestigd met magneten.

## Gelijmde montageplaat

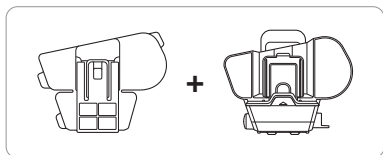

1. Clip verwijderen

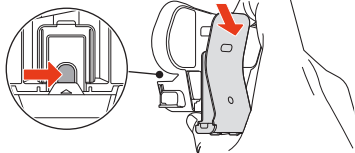

2. Plaat plaatsen

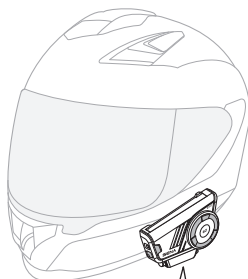
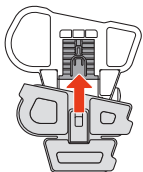

1.



2.

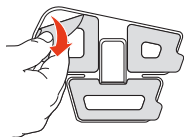

3.

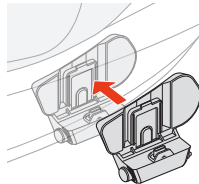

4.

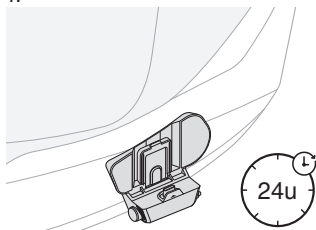

5.

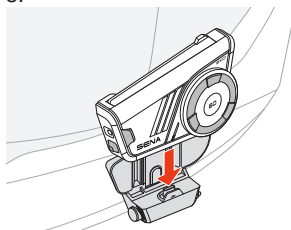

# Luidsprekers

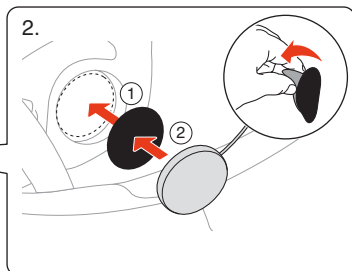
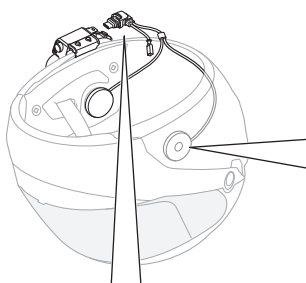
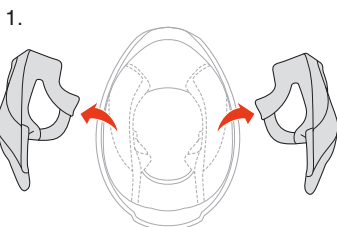
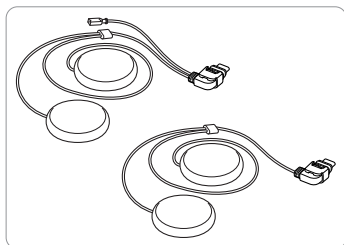

## Installatie

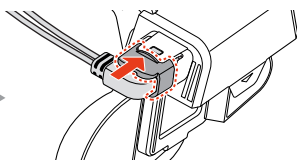
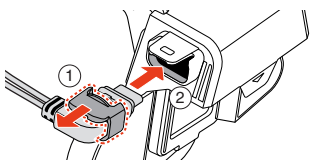

## Verwijdering

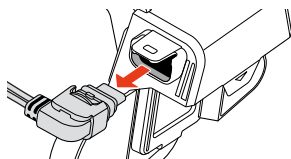
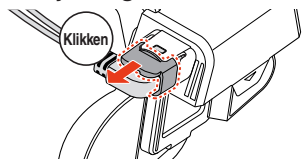

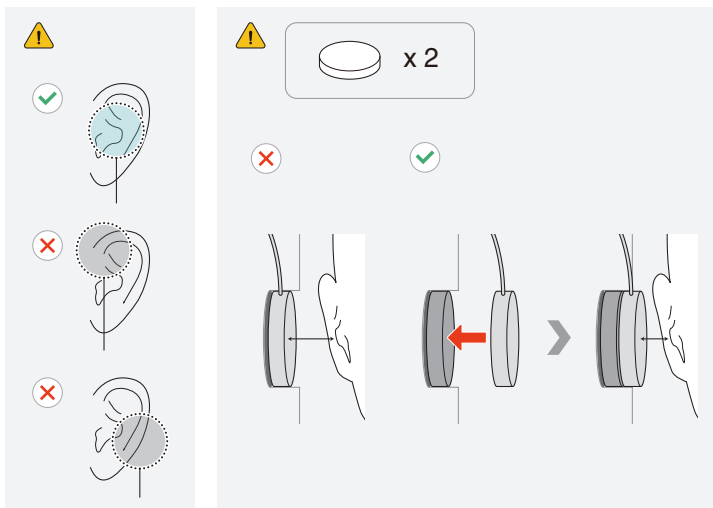

## 3,5 mm-audioadapter

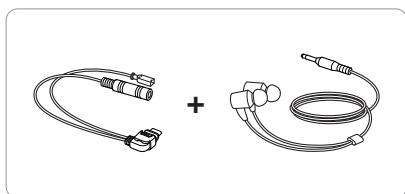

Oordopjes met 3,5 mm-audio-aansluiting (niet meegeleverd)

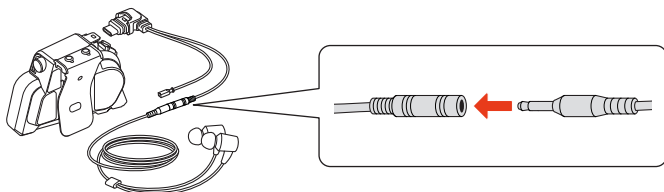

# Microfoon

## ▄ Bekabelde microfoon met arm

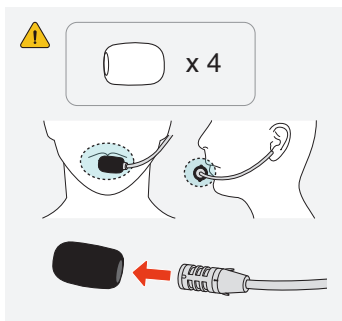
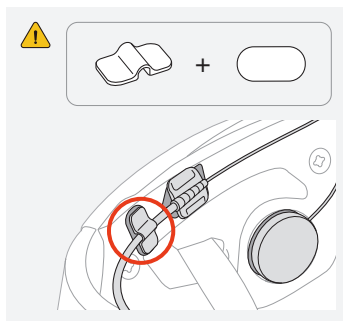
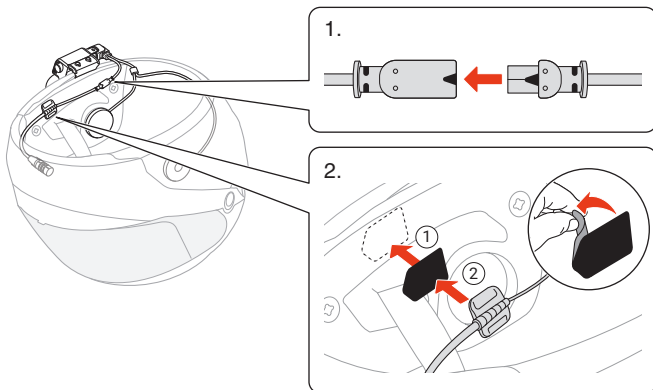
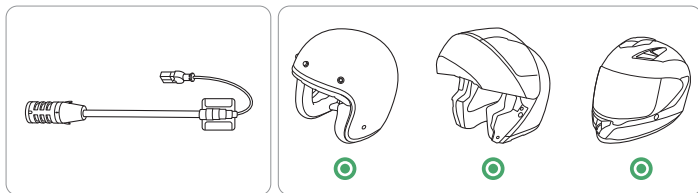

## Bekabelde microfoon

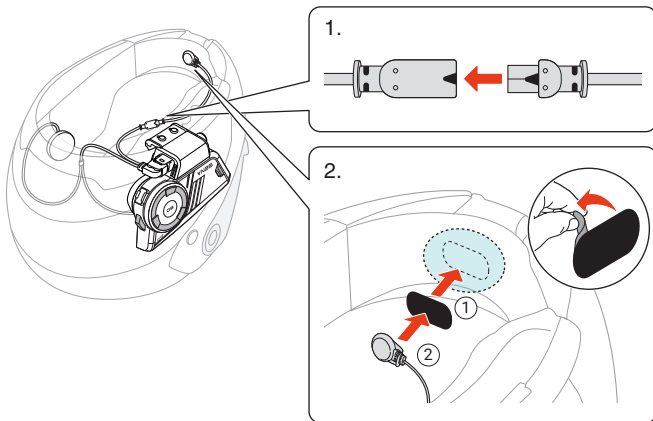
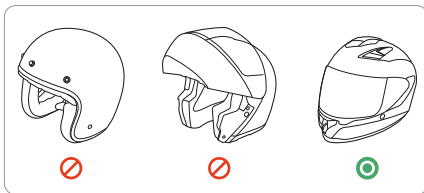
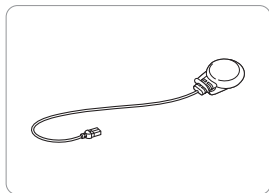

## Verwisselbare frontplaten

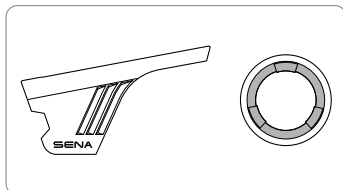

### Verwijdering

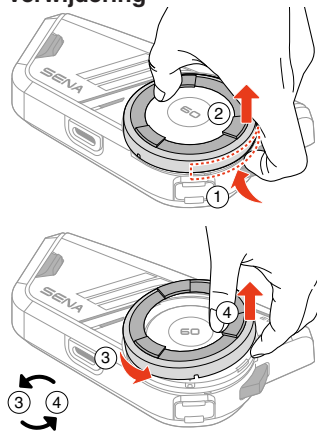

### Installatie

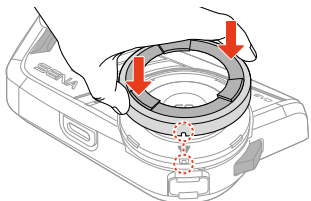



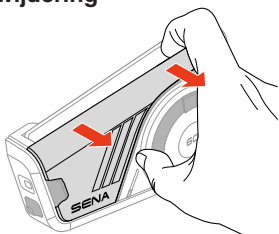

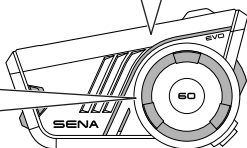
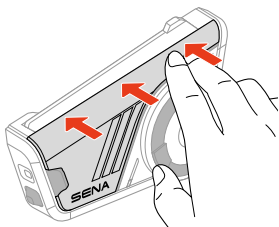
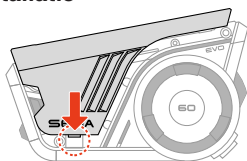

### Verwijdering



### Installatie

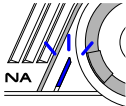

## 03 BASISBEDIENING

	<p><b>Tikken</b> Tik het opgegeven aantal keren op de knop</p>
	<p><b>Ingedrukt houden</b> Houd de knop ingedrukt gedurende de opgegeven tijdsduur</p>
	<p><b>Draaien</b> De draaikeuzeknop draaien</p>
	<p><b>Draaien terwijl u indrukt</b> Draaien terwijl u op de draaikeuzeknop drukt</p>
	<p><b>Gesproken aanwijzing</b></p>
	<p><b>Spraakopdracht</b></p>
	<p><b>LED</b></p>

## Opladen

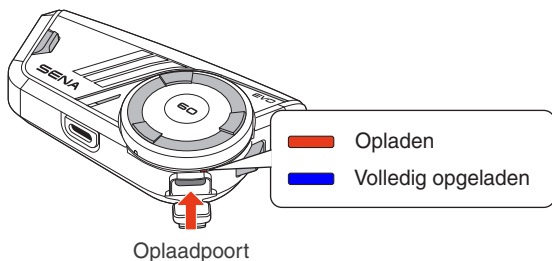

Het duurt ongeveer 1,5 uur om volledig op te laden.

- De 60S EVO beschikt over snelladen, waardoor u na slechts 20 minuten opladen 4 uur Mesh Intercom en 6 uur Bluetooth-intercom kunt gebruiken.
- U kunt elke USB-oplader van een derde partij gebruiken, mits deze is goedgekeurd door de FCC, CE, IC of andere lokaal erkende regelgevende instanties.
- Het gebruik van een niet-goedgekeurde oplader kan brand, explosie, lekkage en andere gevaren veroorzaken, waardoor de levensduur of prestaties van de batterij mogelijk worden verminderd.

## Inschakelen

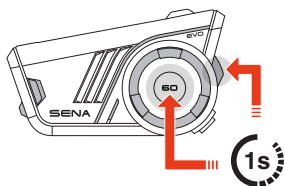

## Uitschakelen

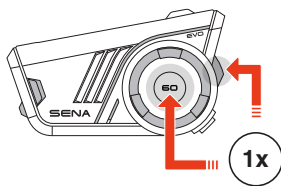

## Volume

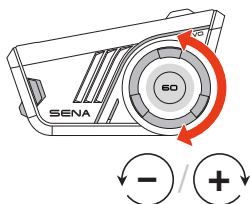

## Configuratie

### Configuratie openen

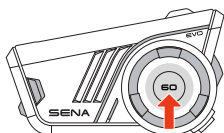

'Configuratiemenu'

10s

### Navigeren

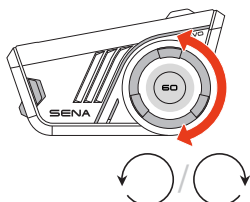

### Bevestigen

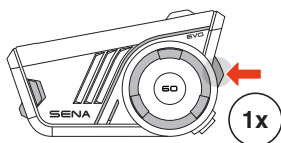

## 04 ZAKLAMP



In sommige regio's beperken lokale wet- en regelgeving het gebruik van LED's op helmen. Zorg er daarom voor dat u bekend bent met de relevante wet- en regelgeving in het gebied waar u de helm gebruikt en dat u zich hieraan houdt.

### Zaklamp aan/uit

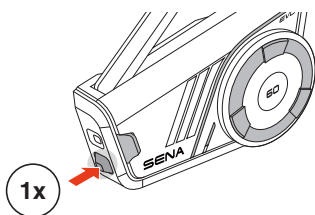

 **Aan:** 'Zaklamp aan'

 **Uit:** 'Zaklamp uit'

- De zaklamp schakelt ongeveer 10 minuten nadat deze is ingeschakeld, automatisch uit.

## 05 RIDEGLOW-LED

De RideGlow-functie maakt gebruik van de dynamische LED om de huidige status van het apparaat aan te geven of oplichtingseffecten te tonen tijdens het rijden. U kunt de kleur en het patroon van het oplichtingseffect aanpassen via de Sena Motorcycles-app.

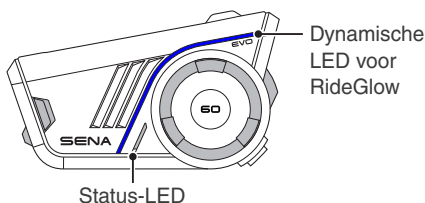

## 06 KOPPELEN MET BLUETOOTH-APPARATEN

Wanneer u de 60S EVO voor het eerst met andere Bluetooth-apparaten gebruikt, moeten deze worden gekoppeld. De 60S EVO kan worden gekoppeld aan meerdere apparaten, waaronder twee mobiele telefoons en één GPS. Het apparaat ondersteunt echter slechts één extra apparaat naast een mobiele telefoon voor gelijktijdige verbinding.

### Telefoon koppelen

1.

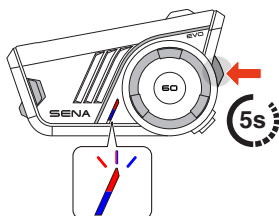

2.

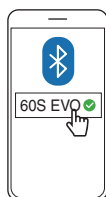

🔊 'Telefoon koppelen'

- Wanneer u de 60S EVO voor het eerst inschakelt of opnieuw start na het herstellen van de fabrieksinstellingen, gaat de 60S EVO automatisch naar de modus voor het koppelen van telefoons.
- Druk op een willekeurige knop om de koppeling van de telefoon te annuleren.

## Tweede mobiele telefoon koppelen

1.

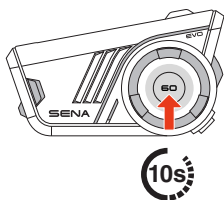

'Configuratiemenu'

2.

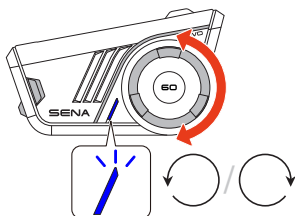

'Tweede mobiele telefoon koppelen'

3.



## GPS koppelen

1.

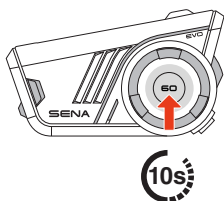

'Configuratiemenu'

2.

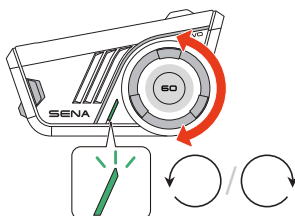

'GPS koppelen'

3.

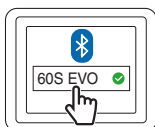

## Koppelen met actiecamera

Als u de 60S EVO met een actiecamera koppelt, kunt u audio opnemen van gesprekken via de Mesh Intercom en Bluetooth-intercom. U kunt ook de spraakopdrachten van de actiecamera gebruiken via de microfoon van de headset.

- Raadpleeg de gebruikershandleiding van uw actiecamera voor gedetailleerde instructies voor spraakopdrachten.

### Apparaten koppelen

1. Zet uw actiecamera in de Bluetooth-koppelingsmodus.

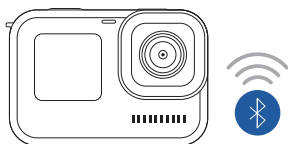

- 2.

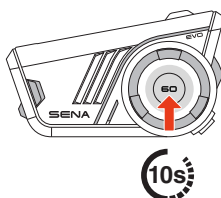

'Configuratiemenu'

- 3.

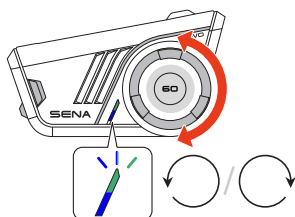

'Actiecamera koppelen'

4. Wacht tot u een gesproken prompt hoort.

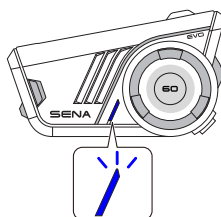

'Apparaat aangesloten'

- Als het apparaat aan een actiecamera wordt gekoppeld, worden muziek en FM-radio uitgeschakeld.

Met de **Insta360 X5** kunt u de volgende functies bedienen met de knoppen op de 60S EVO. Deze knopbediening wordt niet ondersteund door andere actiecamera's.

## Camera aan/uit

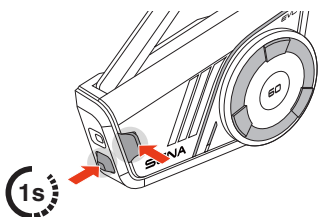

 **Aan:** 'Camera aan'

 **Uit:** 'Camera uit'

## Opnemen starten/beëindigen

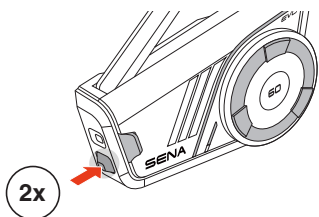

### Video

 **Starten:** 'Opname'

 **Beëindigen:** 'Opname gestopt'

- In de modi voor het maken van foto's hoort u een sluitergeluid.
- U kunt nog steeds video opnemen als u een telefoongesprek voert of een spraakassistent gebruikt, maar in dat geval wordt geen audio opgenomen.

## Schakelen tussen foto/video

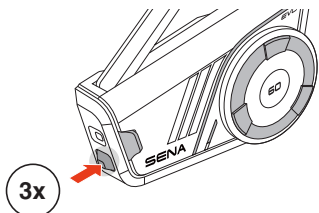

## 07 GEBRUIKEN MET EEN SMARTPHONE

### Bellen en gebeld worden

Een telefoongesprek beantwoorden

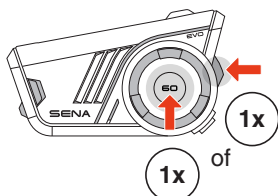

Een telefoongesprek beëindigen

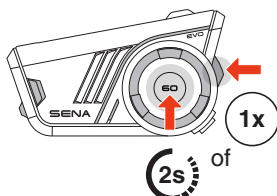

Een telefoongesprek weigeren

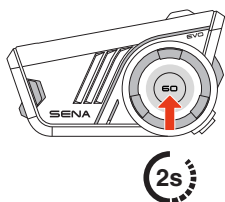

### Siri of Google Assistant

Zeg 'Hey Siri' of 'Hey Google' of tik op de telefoonknop om Siri of Google Assistant te activeren.

'Hey Google' of 'Hey Siri'

of

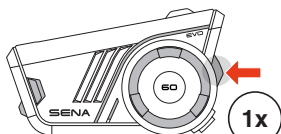

# Snelkeuze

## Snelkeuzetoetsen toewijzen

Snelkeuzetoetsen kunnen worden toegewezen via de Sena Motorcycles-app.

## Snelkeuzetoetsen gebruiken

1. Ga naar het Snelkeuzemenu.
2. Navigeer vooruit of achteruit door de Snelkeuzetoetsen.

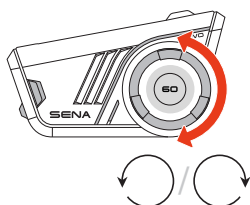
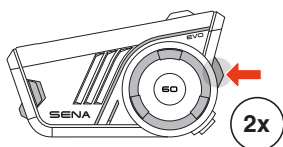

- ① Laatst gekozen nummer opnieuw bellen
- ② Snelkeuze (1→2→3)
- ③ Annuleren

3. Tik op de telefoonknop of de draaikeuzeknop om te bevestigen.

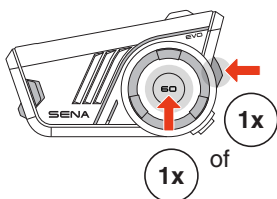

## Muziek

**Muziek afspelen/  
pauzeren**

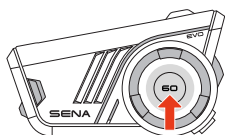

**Volgende/vorige nummer**

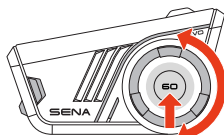

## 08 MESH INTERCOM

De 60S EVO biedt twee Mesh Intercom-modi:

- Open Mesh™ voor open groepsintercomgesprekken.
- Group Mesh™ voor besloten groepsintercomgesprekken.

### Open Mesh

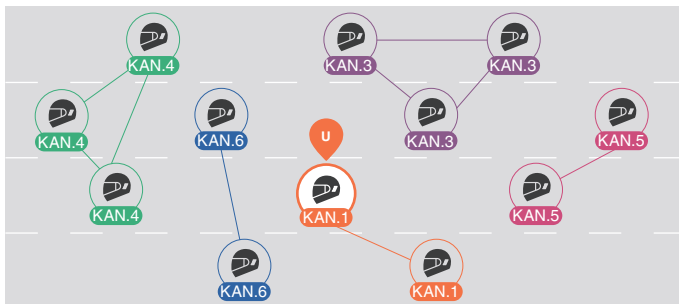

### Group Mesh

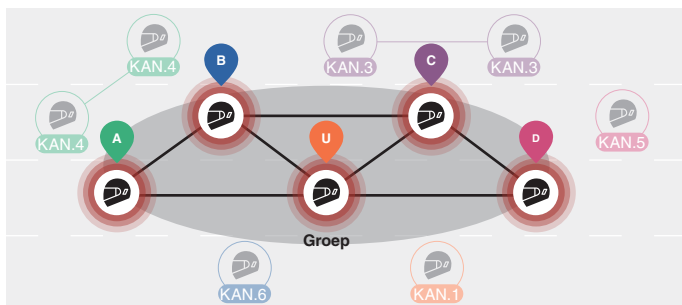

## Mesh-versie schakelen

### Overschakelen naar Mesh 2.0 voor achterwaartse compatibiliteit

Mesh 3.0 is de nieuwste Mesh Intercom-technologie. Om te communiceren met oudere producten die Mesh 2.0 gebruiken, dient u via de Sena Motorcycles-app over te schakelen naar Mesh 2.0.

## Open Mesh

U kunt vrij communiceren met vrijwel een onbeperkt aantal gebruikers in elk van de zes beschikbare kanalen. Het standaard Mesh Intercom-kanaal is 1.

### Mesh Intercom-antenne

Vouw de antenne uit voordat u de Mesh Intercom gebruikt.

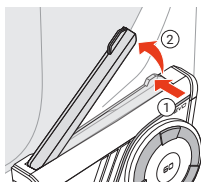

### Mesh Intercom aan/uit

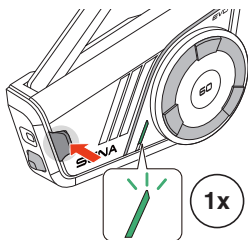

**Aan:** 'Mesh Intercom aan, Open Mesh, kanaal 1'

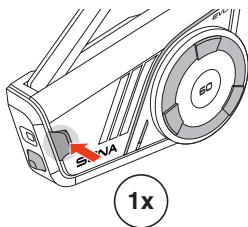

**Uit:** 'Mesh Intercom uit'

## Microfoon dempen/dempen opheffen

Druk gedurende 1 seconde op de Mesh Intercom-knop om de microfoon tijdens Mesh Intercom-communicatie te dempen of het dempen op te heffen.

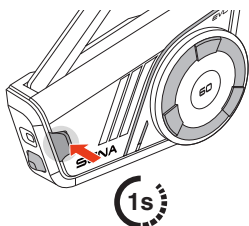

**Dempen: 'Microfoon uit'**

**Dempen opheffen: 'Microfoon aan'**

## Kanaalkeuze

1. Open de kanaalinstelling.

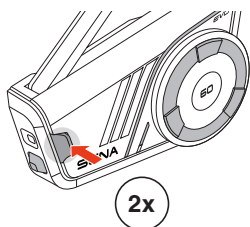

'Kanaalinstelling, 1'

2. Navigeer tussen kanalen.

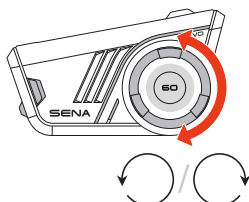

'#'

3. Bevestig en sla het kanaal op.

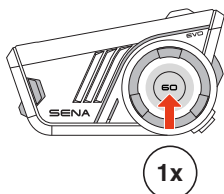

'Kanaal is ingesteld, kanaal #'

- Het kanaal wordt automatisch opgeslagen indien er gedurende 10 seconden geen knoppen worden ingedrukt in een specifiek kanaal.
- Het kanaal wordt opgeslagen, zelfs als de 60S EVO wordt uitgeschakeld.

## Group Mesh

Met behulp van Group Mesh kan een besloten gespreksgroep worden gemaakt voor maximaal 24 deelnemers.

### Een Group Mesh maken

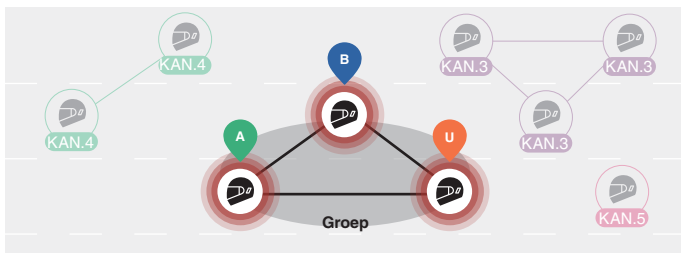

1. Gebruikers (u, A en B) betreden de groepering voor mesh door de Mesh Intercom-knop vijf seconden ingedrukt te houden terwijl ze zich in Open Mesh bevinden. Ze hoeven u niet op hetzelfde open mesh-kanaal te bevinden om samen een Group Mesh te vormen.

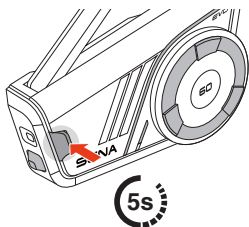

'Groepering voor mesh'

2. Wanneer de groepering voor mesh is voltooid, wordt automatisch overgeschakeld van Open Mesh naar Group Mesh.

'Group Mesh'

- Als u de groepering voor mesh wilt annuleren, tikt u op de Mesh Intercom-knop.

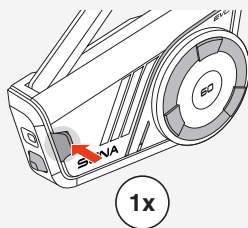

- Als de groepering voor mesh niet binnen 30 seconden is voltooid, horen de gebruikers de gesproken mededeling 'Groeperen mislukt'.

## Deelnemen aan een bestaande Group Mesh

Terwijl u zich in een Group Mesh bevindt, kunt u andere gebruikers in de Open Mesh uitnodigen om zich bij de groep aan te sluiten.

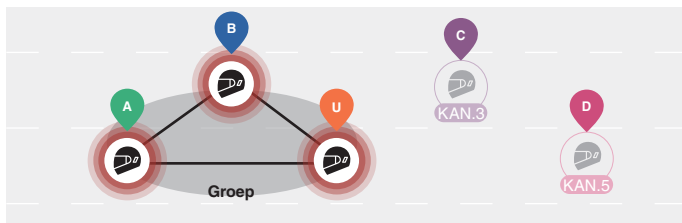

U bevindt zich al in een Group Mesh met A en B, en de andere gebruikers, C en D, bevinden zich in een Open Mesh.

- U en de andere gebruikers, C en D, gaan naar de groepering voor mesh door de Mesh Intercom-knop 5 seconden ingedrukt te houden.

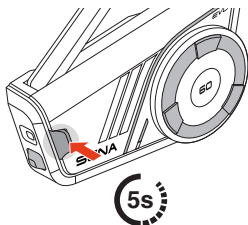

'Groepering voor mesh'

2. Wanneer de groepering voor mesh is voltooid, worden de andere gebruikers, C en D, automatisch aan de Group Mesh toegevoegd, terwijl ze de Open Mesh verlaten.

'Group Mesh'

Nieuwe deelnemers (C en D)

- Indien de groepering voor mesh niet binnen 30 seconden is voltooid, hoort de huidige gebruiker (u) een dubbele pieptoon en horen de nieuwe gebruikers (C en D) een gesproken bericht met de volgende tekst: 'Groeperen mislukt.'

## I Schakelen tussen Open/Group Mesh

U kunt schakelen tussen Open Mesh en Group Mesh zonder de Mesh te resetten.

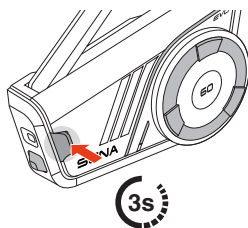
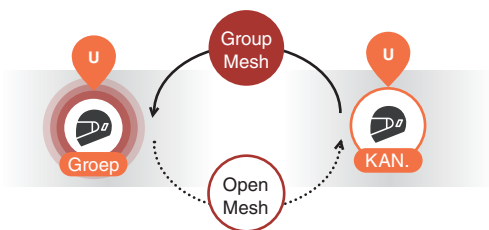

Open Mesh

'Open Mesh'

Group Mesh

'Group Mesh'

- Als u nog nooit hebt deelgenomen aan een Group Mesh, kunt u niet schakelen tussen Open Mesh en Group Mesh. U hoort een gesproken mededeling: 'Geen groep beschikbaar.'

## Mesh-deelnameverzoek

U (de beller) kunt een Mesh-deelnameverzoek verzenden om Mesh Intercom in te schakelen voor vrienden in de buurt\* die deze functie hebben uitgeschakeld.

1. Indien u een Mesh-deelnameverzoek wilt verzenden of ontvangen, dient u dit in de Sena Motorcycles-app in te schakelen.
2. U kunt een Mesh-deelnameverzoek verzenden via de Mesh Intercom-knop of de Sena Motorcycles-app.

### Beller

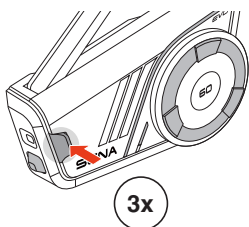

 **Beller:** 'Mesh-deelnameverzoek'

 **Vrienden in de buurt:** 'Mesh-intercom aangevraagd'

3. Vrienden die het Mesh-deelnameverzoek ontvangen, dienen hun Mesh Intercom handmatig in te schakelen.

\* Tot 100 meter in open terrein

## Mesh opnieuw instellen

Indien de 60S EVO de mesh reset terwijl deze in Open Mesh of Group Mesh staat, keert deze automatisch terug naar Open Mesh, kanaal 1.

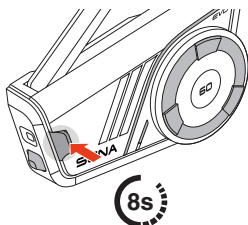

 'Mesh opnieuw instellen'

## 09 WAVE INTERCOM

Wave Intercom maakt open communicatie mogelijk via mobiele data. Raadpleeg voor gedetailleerde informatie de Wave Intercom-gebruikershandleiding op [sena.com](http://sena.com).

### Wave Intercom aan/uit

Open de WAVE Intercom-app en dubbeltik vervolgens op de Mesh Intercom-knop om deel te nemen aan Wave Intercom.

- U moet de-app openen voordat u Wave Intercom start.

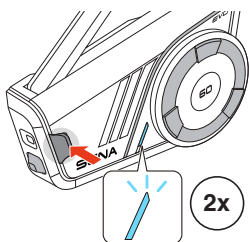

**Aan:** 'Wave Intercom aan'

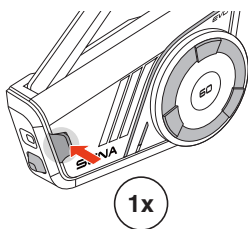

**Uit:** 'Wave Intercom uit'

Wanneer u Wave Intercom start, maakt u automatisch verbinding met gebruikers in de Wave Zone. De Wave Zone bestrijkt een gebied met een straal van 1 mijl in Noord-Amerika en een straal van 1,6 km in Europa.

Om Wave Intercom te beëindigen, tikt u eenmaal op de Mesh Intercom-knop.

## Tussen Wave Intercom en Mesh Intercom schakelen

U kunt eenvoudig tussen Mesh Intercom en Wave Intercom schakelen met een enkele tik op de draaikeuzeknop.

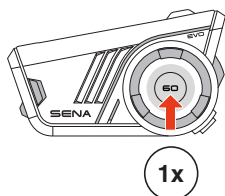

Wave naar Mesh: 'Wave Intercom uit. Mesh Intercom aan.'

Mesh naar Wave: 'Mesh Intercom uit. Wave Intercom aan.'

- Wanneer de app in gebruik is, wordt de Bluetooth-intercom tijdelijk uitgeschakeld.

## 10 BLUETOOTH-INTERCOM

### Bluetooth-intercom koppelen

Om een gesprek via Bluetooth-intercom te voeren, dient u deze te koppelen met de andere Sena-headsetgebruikers. De headset van de andere gebruiker wordt toegevoegd aan de lijst met gekoppelde intercoms van uw 60S EVO en vice versa.

U kunt maximaal 3 headsets aan de lijst met gekoppelde Bluetooth-intercoms toevoegen, ongeacht het model van de headset.

#### QR-codes gebruiken

1. Koppel de mobiele telefoon met de 60S EVO.
2. Elke gebruiker moet de Sena Motorcycles-app openen en op 'Koppelen via QR-code' tikken.



3. Scan de QR-code die op het scherm van de andere gebruiker wordt getoond.
4. Tik op 'Opslaan' en ga naar het menu 'Bluetooth-intercom' om de lijst met koppelingen te bekijken.
5. Tik op de naam van het apparaat waarmee u wilt koppelen.
6. Herhaal het proces om meer headsets toe te voegen.

- Koppelen via QR-code is compatibel met productmodellen met Bluetooth versie 3.0 of hoger. Ga voor meer informatie naar [sena.com](https://www.sena.com).

## Knoppen gebruiken

Koppelen via QR-code wordt ten zeerste aanbevolen, maar u kunt ook koppelen met andere headsets met behulp van de draaikeuzeknop.

1. Houd de draaikeuzeknop op beide apparaten vijf seconden ingedrukt om samen de koppelingsmodus voor de intercom te activeren.

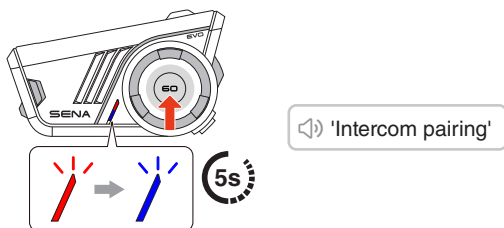

2. Wacht tot het koppelen is voltooid. Nadat de koppeling is voltooid, wordt er een Bluetooth-intercomverbinding tot stand gebracht.
3. Om een andere headset te koppelen, herhaalt u het bovenstaande proces.

- Afhankelijk van de draadloze signalen in de omgeving, zoals wifi, kan dit enige tijd duren.
- Om het koppelen van de intercom te annuleren, drukt u op de draaikeuzeknop op de 60S EVO.

## Lijst met gekoppelde Bluetooth-intercoms

- Gekoppelde headsets worden toegevoegd aan de lijst met gekoppelde Bluetooth-intercoms van uw 60S EVO. Tik op 'Koppelen via QR-code' in de Sena Motorcycles-app om de lijst te bekijken.
- De lijst voor het koppelen van intercoms werkt op basis van 'laatste toegevoegd, eerste behandeld'. Indien uw 60S EVO met meerdere headsets is gekoppeld voor intercomgesprekken, wordt de laatst gekoppelde headset ingesteld als de eerste intercomvriend.

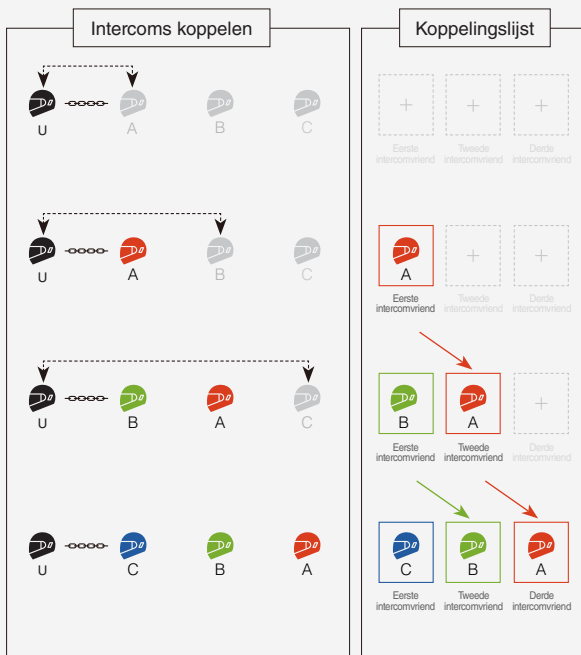

## Tweerichtingsintercom

### Gesprek starten/beëindigen met de vriend via de intercom

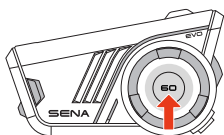

1x



U



Eerste  
intercom-  
vriend



Tweede  
intercom-  
vriend



Derde  
intercom-  
vriend

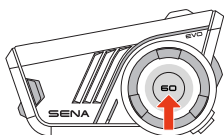

2x



U



Eerste  
intercom-  
vriend



Tweede  
intercom-  
vriend



Derde  
intercom-  
vriend

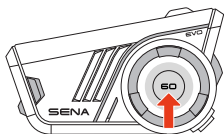

3x



U



Eerste  
intercom-  
vriend



Tweede  
intercom-  
vriend



Derde  
intercom-  
vriend

### HD Intercom

De Bluetooth-tweewegintercom werkt altijd in HD-modus voor een optimale geluidskwaliteit. De HD-modus wordt tijdelijk uitgeschakeld wanneer u een intercom met meerdere deelnemers opent.

## Meerwegintercom

Met de meerwegintercom kunt u met maximaal drie andere intercomgebruikers tegelijkertijd een groepsgesprek voeren.

Deze werkt door meerdere tweewegintercomverbindingen te koppelen en audio te delen. Een driewegintercom verbindt bijvoorbeeld twee paar tweewegintercoms, terwijl de vierwegintercom er drie verbindt.

In tegenstelling tot eerdere Sena-modellen behoudt de 60S EVO een telefoonverbinding tijdens de meerwegintercom.

### Een driewegintercom starten

Een deelnemer moet tegelijkertijd twee onafhankelijke tweewegintercoms tot stand te brengen.

1. Koppel uw headset met twee andere intercomvrienden om ze toe te voegen aan de koppelingslijst van uw Bluetooth-intercom.



2. Tik op de draaikeuzeknop en start een gesprek met B.



3. Terwijl u het gesprek met B gaande houdt, dubbeltikt u op de draaikeuzeknop om een ander intercomgesprek met A te starten. Ook kan A een intercomverbinding beginnen door u te bellen.



4. Nu kunnen u, A en B een groepsgesprek via een driewegintercom hebben.



## I Een vierwegintercom starten

Elke deelnemer kan maximaal twee onafhankelijke tweewegintercomverbindingen maken. Omdat u al met A en B bent verbonden, moet A of B een tweewegintercom met C tot stand brengen om alle verbindingen met elkaar te koppelen.



Nu kunnen u, A, B en C een groepsgesprek via een vierwegintercom hebben.



## I Meerwegintercom beëindigen

U kunt de meerwegintercom volledig beëindigen of één van de intercomverbindingen verbreken.

### Alle intercomverbindingen beëindigen

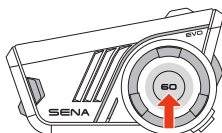

### Eén van de intercomverbindingen verbreken

[ Verbinding met B verbreken,  
eerste intercomvriend ]

[ Verbinding met A verbreken,  
tweede intercomvriend ]

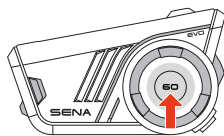
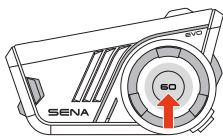

- Bij een vierwegintercom zorgt het verbreken van de verbinding met de tweede intercomvriend A, er ook voor dat u wordt losgekoppeld van de derde deelnemer, C. Dit komt doordat C via A met u verbonden is.

## 11 UNIVERSELE INTERCOM

Met Universele intercom kunt u intercomgesprekken voeren met headsets van andere merken, mits deze het Bluetooth Hands-Free Profile (HFP) ondersteunen.

### I Universele intercoms koppelen

1.

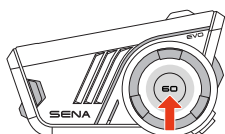

🔊 'Configuratiemenu'

2.

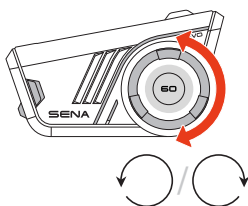

🔊 'Universele intercom koppeling'

3.



4. Zet de niet-Sena-headset in de koppelingsmodus van de telefoon en wacht totdat de 60S EVO automatisch een koppeling maakt.



Zodra het koppelen is voltooid, wordt de universele intercomverbinding automatisch tot stand gebracht.

## Universele-intercomgesprek starten/beëindigen

Zodra het koppelen is voltooid, kan een niet-Sena-headset deelnemen aan zowel tweeweg- als meerweg-intercomgesprekken. In tegenstelling tot Sena-headsets kan slechts één niet-Sena-headset worden verbonden met een 60S EVO in een meerwegintercom.

Hieronder vindt u voorbeelden van de Bluetooth-vierwegintercoms met universele intercom.

### Situatie 1. Drie Sena-headsets en één niet-Sena-headset.



### Situatie 2. Twee Sena-headsets en twee niet-Sena-headsets.



- Niet alle niet-Sena-headsets ondersteunen een meerwegintercom. Raadpleeg hun gebruiksaanwijzingen voor compatibiliteit.

## 12 INTERCOMGATEWAY

De 60S EVO fungeert als een gateway om Mesh Intercom te verbinden met andere intercomtypen, zoals Bluetooth-intercom of een universele intercom. Het model ondersteunt twee gelijktijdige verbindingen: Mesh Intercom en Bluetooth-intercom of universele intercom.

In een Open of Group Mesh van Mesh Intercom kunt u eenvoudig een verbinding tot stand brengen met een Bluetooth-intercom of universele intercom.

### Mesh Intercom met Bluetooth-intercom

1. Tik op de Mesh Intercom-knop om Mesh Intercom in te schakelen. U kunt in een Open Mesh blijven of een Group Mesh openen.

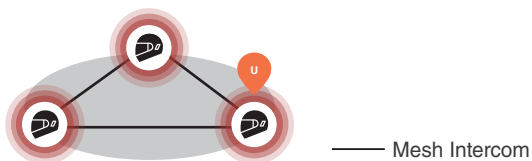

2. Start een Bluetooth-intercom met uw vriend voor een tweewegintercom.

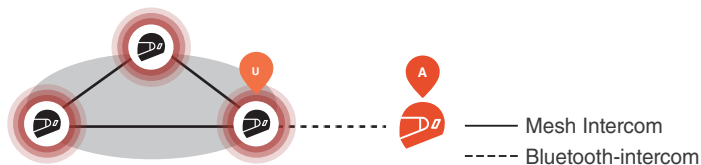

3. Voeg meer Bluetooth-intercomverbindingen toe voor een meerwegintercom.

### Mesh Intercom en driewegintercom

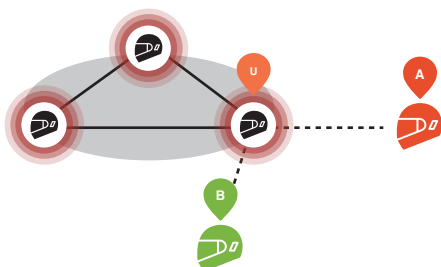

### Mesh Intercom en vierwegintercom

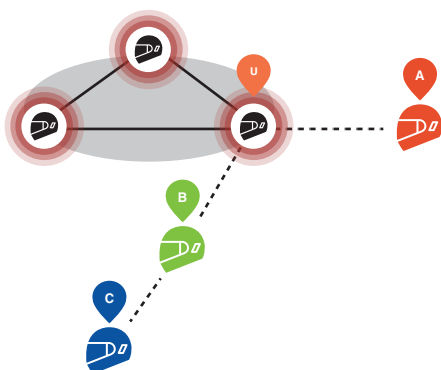

- De geluidskwaliteit zal verminderen bij meerwegintercom terwijl u in Mesh Intercom blijft.

## Waarschuwing voor een gesloten lus

- Wanneer de 60S EVO als gateway dient en twee Mesh Intercomdeelnemers met één Bluetooth-intercomdeelnemer worden verbonden, leidt dit tot overmatige ruis voor alle deelnemers.
- Zorg ervoor dat u in geen geval een dergelijke verbinding maakt.

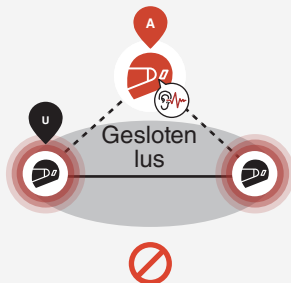

## Mesh Intercom met universele intercom

1. Tik op de Mesh Intercom-knop om Mesh Intercom in te schakelen. U kunt in een Open Mesh blijven of een Group Mesh openen.

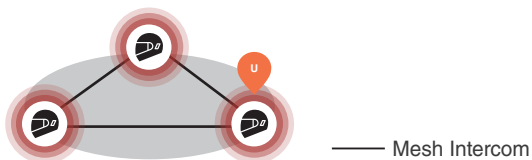

2. Start een universele intercom met een niet-Sena headset.

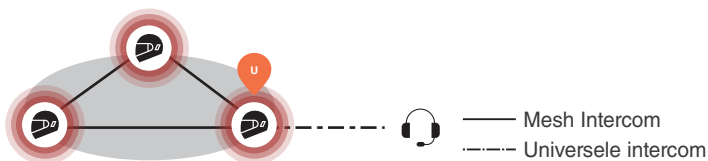

3. Start een Bluetooth-intercom met uw vriend. U kunt een meerwegintercom tot stand brengen door meer intercomverbindingen toe te voegen.

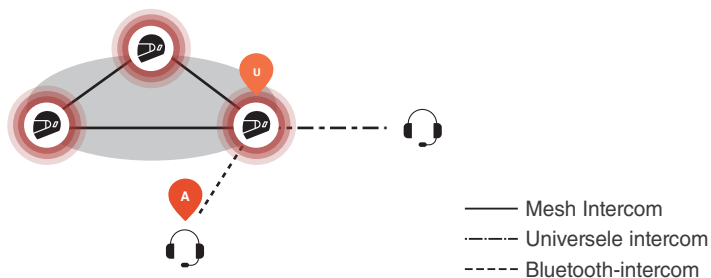

Mesh Intercom en universele driewegintercom

- De geluidskwaliteit zal verminderen bij meerwegintercom terwijl u in Mesh Intercom blijft.

## 13 AUDIO MULTITASKING

Dankzij Audio Multitasking op de 60S EVO kunt u naar muziek, GPS-routebeschrijvingen en FM-radio luisteren, terwijl u een Mesh Intercom of Bluetooth-intercom gebruikt.

Ga voor meer informatie naar Apparaatinstellingen in de Sena Motorcycles-app om de instellingen te configureren.

### **Achtergrondvolume**

Achtergrondgeluiden, zoals muziek, worden automatisch zachter tijdens een actief intercomgesprek. U kunt het percentage voor de volumevermindering aanpassen in de app onder 'Achtergrondvolume'.

## 14 FM-RADIO

### FM-radio aan/uit

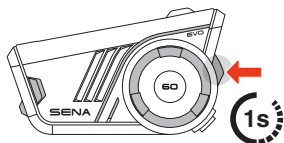

**Aan:** 'FM-radio aan'

**Uit:** 'FM-radio uit'

### Stations zoeken

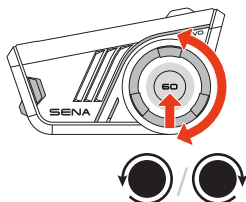

### Opslaan als Preset

U kunt de Sena Motorcycles-app gebruiken om het station op te slaan onder uw presetzenders.

### Station selecteren vanuit Preset

1. Ga naar de selectiemodus voor stations.

2. Navigeer vooruit of achteruit door de presetzenders.

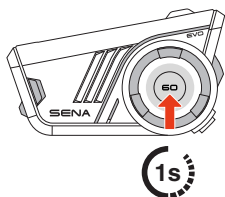

'Selectiemodus voor stations'

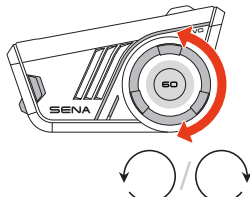

'Preset (#)'

- Indien u gedurende ongeveer 10 seconden geen enkele knop indrukt of indien u de draaikeuzeknop gedurende 1 seconde ingedrukt houdt, terwijl u zich in de Stationkeuzemodus bevindt, verlaat de headset de selectiemodus voor stations.

## 15 SPRAAKOPDRACHT

De 60S EVO biedt spraakopdrachten in acht verschillende talen, die eenvoudig kunnen worden ingesteld via de Sena Motorcycles-app. Een volledige lijst met beschikbare spraakopdrachten is ook beschikbaar in de Sena Motorcycles-app.

Om spraakopdrachten te activeren, zegt u gewoon 'Hey Sena'.

 'Hey Sena'

### Lijst met spraakopdrachten

'Answer'  
'Ignore'  
'Hey Sena, Check Battery'  
'Hey Sena, Volume Up'  
'Hey Sena, Volume Down'  
'Hey Sena, Phone Pairing'  
'Hey Sena, Redial Number'  
'Hey Sena, End Call'  
'Hey Sena, Play Music'  
'Hey Sena, Stop Music'  
'Hey Sena, Previous Track'  
'Hey Sena, Next Track'  
'Hey Sena, FM Radio On'  
'Hey Sena, FM Radio Off'  
'Hey Sena, End Intercom'  
'Hey Sena, Intercom One'  
'Hey Sena, Intercom Two'  
'Hey Sena, Intercom Three'  
'Hey Sena, Mesh Intercom On'  
'Hey Sena, Mesh Intercom Off'  
'Hey Sena, Wave Intercom On'  
'Hey Sena, Wave Intercom Off'

## 16 FIRMWARE-UPDATE

### Over-the-Air (OTA)-update

U kunt de firmware rechtstreeks via Over-the-Air (OTA) bijwerken vanuit de instellingen in de Sena Motorcycles-app.

## 17 PROBLEEMOPLOSSING

### Reset

Om de 60S EVO te herstellen naar de fabrieksinstellingen, gebruikt u de functie voor het herstellen naar de fabrieksinstellingen.

1.

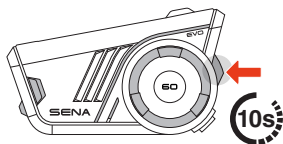

'Reset fabrieksinstelling'

2.

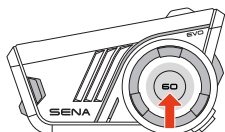

'Reset, tot ziens'

of

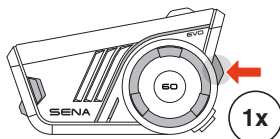

'Annuleren'

## Resetten na storing

Indien de 60S EVO is ingeschakeld maar niet reageert, kunt u een reset na storing uitvoeren om de normale functionaliteit te herstellen.

Zorg ervoor dat de USB-C-oplaadkabel is losgekoppeld en druk vervolgens gedurende 10 seconden tegelijkertijd op de draaikeuzeknop en de telefoontoets.

Alle instellingen blijven ongewijzigd.

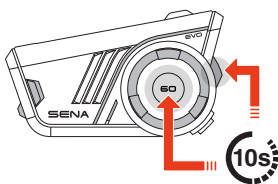



Copyright 2026 Sena Technologies, Inc.  
Alle rechten voorbehouden.

© 1998 - 2026 Sena Technologies, Inc. Alle rechten voorbehouden.

Sena Technologies, Inc. behoudt zich het recht voor om zonder voorafgaande kennisgeving het product te wijzigen of te verbeteren.

Sena™ is een handelsmerk van Sena Technologies, Inc. of diens dochterondernemingen in de VS en andere landen.

Het Bluetooth®-woordbeeld en de logo's zijn eigendom van Bluetooth SIG, Inc. en elk gebruik van dergelijke logo's door Sena valt onder een licentie.

Sena Technologies, Inc.  
9155 Sterling Rd. STE 100, Irving, TX 75063